

PROCONTROL[®]

AutoPay 4600-PP250

Fizetőautomata

Kezelői, üzemeltetői kézikönyv



2021.05.21.

Védett, regisztrált védjegyek:

ProxerGate[®]

ProxerNet[®]

HI-GUARD[®]

Medi-Call[®]

Proxer[®]

ProxerPort[®]

ProxerLock[®]

HI-CALL[®]

Pani-Call[®]

 **IP Thermo**[®]

 **IP Stecker**[®]

 **RTLS**[®]

 **RHS**[®]

 **ProxerStecker**[®]

 **KeySafe**[®]

© 2019 Procontrol Electronics Ltd.

Minden jog fenntartva.

A **KeySafe**[®], **ProxerGate**[®], **ProxerPort**[®], **IP Thermo**[®], **IP Stecker**[®], **ProxerLock**[®], **ProxerStecker**[®], **RHS**[®], **HI-CALL**[®], **HI-GUARD**[®], **MEDI-CALL**[®], **Pani-Call**[®], **PROXER**[®], **PROXERNET**[®] a Procontrol Electronics Ltd. bejegyzett védjegyei, hivatalos terméknevei.

A dokumentumban található védjegyek a bejegyzett tulajdonosok tulajdonát képezik.

A Procontrol Electronics Ltd. fenntartja ezen dokumentum szerzői jogait: a dokumentumot a vásárló vállalaton kívüliek részére sokszorosítani, módosítani, publikálni – akár részben, akár egészben – csak a szerző előzetes írásbeli engedélyével szabad.

A Procontrol Electronics Ltd. bármikor megváltoztathatja a dokumentumot és a szoftvert anélkül, hogy erről tájékoztatást adna ki.

A Procontrol Electronics Ltd. nem vállal felelősséget a szoftver vagy dokumentáció részleteinek teljes körű pontosságáért, valamely konkrét alkalmazásra való megfelelőségéért.

Kedves megrendelőnk!

Köszönjük, hogy a Procontrol terméke mellett döntött.

A Procontrol Electronics Ltd. patinás családi vállalkozás: az 1980-as évek óta foglalkozik beléptető rendszerekkel, az automatizált elektronikai mérés, szabályozás számos ágazatával.

A Procontrol azon kevés hazai vállalkozás közé tartozik, amely belső K+F részlegével saját innovatív ötleteit egészen termék szintig fejleszti, gyártja, és ezekkel van jelen a hazai és külföldi piacon.

Termékei életciklusát figyelemmel kíséri, termékeit az összegyűjtött tapasztalatok és a számos elégedett felhasználó javaslatai alapján fejlesztette és fejleszti ma is.

Rendszereink Magyarország számos vállalatánál üzemelnek, kis létszámú műhelyektől országos telephelyhálózattal rendelkező nagyvállalatokig.

Az Ön ötleteire is nyitottak vagyunk!

A termékkínálatunkat www.procontrol.hu honlapunkon találja meg.

Reméljük, hogy termékeinket és szolgáltatásainkat Önök is meglelégedéssel fogják használni.

Rendszer-, és termékinlátat áttekintése

A Procontrol saját fejlesztésű, intelligens cél-rendszerei egy közös épületmenedzsment-szoftver rendszer (ProxerNet) moduljaiként lefedik egy nagy igényeket támasztó, korszerű, ún., Smart Building koncepció legtöbb feladatát.

A rendszerek mindegyike önálló, **innovatív megoldás**: hardver és szoftver modulokból igény szerint összeállítható komplett rendszerek, amelyek önállóan, a többi rendszer nélkül egyenként is használhatók, de együttműködnek.

Maguk a termékek általában önállóan is, de egy, vagy több cél rendszer moduljaként is használhatók.

Rendszerek funkciói

- ✓ *Beléptető rendszerek*
- ✓ *Munkaidő nyilvántartó rendszerek*
- ✓ *Fizető parkoló rendszerek*
- ✓ *Elektronikus zár rendszerek*
- ✓ *Kulcs- és értéktároló széf-rendszerek*
- ✓ *Ipari órák és órahálózatok.*
- ✓ *Kijelzők, információs rendszerek*
- ✓ *Ügyfélirányító rendszerek*
- ✓ *Lokációs követő rendszerek*
- ✓ *Személyi távfelügyeleti rendszerek*
- ✓ *Épületgépészeti (HVAC) rendszerek*
- ✓ *Wellness Control rendszerek*
- ✓ *Video felügyeleti rendszerek*
- ✓ *Tűzjelző, és tűzvédelmi rendszerek*
- ✓ *Behatolás-védelmi rendszerek*
- ✓ *Termelésirányítási rendszerek.*
- ✓ *Méréstechnikai rendszerek*
- ✓ *Jármű flotta menedzsment rendszerek*
- ✓ *Jegykiadó-fizető automata rendszerek*
- ✓ *Nővérhívó és betegkövető rendszerek*

Rendszerelemek, szolgáltatások

- NFC, RFID, BIO azonosítók, forgóvilágok, forgó-, csúszó-kapuk
- Órákonyvek, Jelenléti ívek, munkarendek, statisztika
- Sorompók, személy és járműazonosítás, fizető-automaták
- NFC, RFID, BIO kulcsok, központi zár-menedzsment
- Személy és kulcsazonosítás, gyűjtés, tárolás menedzsment
- GPS szinkron, NTP szerver idő, analóg, digitális mellékórák
- Érintőképernyős információs tornyok, kijelzők, fényújságok
- Sorszámjegy osztók, hívóterminálok, élőhangos ügyfél-hívók
- Személy és objektumkövető TAGek, telepített belső hálózat.
- Személyi jeladók, karkötők, helyi központ, felügyelő központ.
- Fűtés, hűtés, szellőztetés, árnyékolás, világítás menedzsment
- Belépő TAG, bérlet, szekrényzár, szolárium, menedzsment
- Kamerás térfelügyelés, rögzítés, követés
- Tűzjelző érzékelők, beavatkozók, tűzvédelmi központ
- Nyitás-, mozgás-, törés-érzékelők, jelzőközpont, riasztók
- Termelésmérés, személyi gyűjtés, számkidadás
- Fizikai mennyiségek mérése, elektronikai labor műszerek
- Flottakövetés, vezető-, üzemanyag-, tankolás- menedzsment
- Jegykiadó, kártyakiadó, fizető automaták
- Rádiós nővérhívó, beteg-követő karkötők és menedzsment

Kiegészítő termékek (rendszer-független eszközök):

Kártyanyomtatók, kellékek	Fargo HID
Kártyák, transzponderek, tartozékok	Kártyatokok, nyakszalagok, RFID kulcstartók
Kommunikációs modulok	Ethernet/RS232/RF860/RS485konverterek, modemek, Tibbo
Szenzorok	Hőmérséklet, nyomás, légnedvesség, közelség, vízbetörés
Tápegységek	Ipari AC/DC, DC/DC kapcsolóüzemű tápegységek

Biztonsági óvintézkedések

Kérjük, olvassa el gondosan a következő figyelmeztetéseket, mielőtt használná az eszközt. Használja a terméket rendeltetésszerűen, az ebben az útmutatóban leírt eljárásoknak megfelelően. Cégünk nem vállal felelősséget a nem rendeltetésszerű használatból eredő károkért.

A garancia csak akkor biztosított, ha az automatát a gyártó által előírt (vagy jóváhagyott) alapanyagokkal töltik fel és üzemeltetik, valamint a karbantartási utasítás szerinti módon és gyakorisággal tisztítják.

A gyártó és a forgalmazó nem vállal felelősséget olyan károkért, amelyet személyek vagy tárgyak okoznak az alábbi esetekben:

- berendezés nem rendeltetésszerű használata
- helytelen telepítés
- nem megfelelő elektromos hálózatra való csatlakozás esetén
- súlyos karbantartási hiányosságok
- nem engedélyezett beavatkozások vagy módosítások
- nem eredeti alkatrészek használata
- nem az előírt (vagy jóváhagyott) alapanyagokkal történő üzemeltetés esetén

• A berendezésben csak a gyártó által feljogosított szakszerviz végezhet beavatkozást, kivéve a pénzkezelés, papírtekercs cseréje.

• Ne kísérelje meg szétszerelni vagy megváltoztatni e termék egyetlen részét sem!

• Ne tárolja a megadott tartományon kívül eső hőmérsékleteken és ne működtesse a megadott tartományon kívül eső környezetben, mivel az a termék élettartamát csökkenti vagy a termék meghibásodásához vezethet.

• Ne hagyja, hogy ez a termék nagy mennyiségű vízzel vagy más folyadékokkal kerüljön érintkezésbe (pl. lábáztatnál összegyűlt csapadékvíz)! A termék folyamatos használata ilyen környezetben tüzet vagy áramütést okozhat.

• Ne helyezze a terméket hőforrás közelébe, illetve ne tegye ki az eszközt közvetlen láng vagy hő hatásának, mivel az eszköz károsodhat, tönkremehet.

• A készüléket csak arra használja, amire a gyártó tervezte!

Tűz és áramütés elkerüléséhez:

Ügyeljen arra, hogy a készülékhez nyílásai szabadon maradjanak. Ne szereljen fel olyan tartozékokat, amelyeket nem ehhez az eszközhöz terveztek.

Figyelem! A készüléket csak érintésvédelmi relével ellátott hálózatra csatlakoztassa.

Telepítéskor

Az eszköz házában olyan nyílások is vannak, amelyek a működés során keletkező hő távozását teszik lehetővé. Ha ezeket a nyílásokat elzárja, az összegyülemelő hőtől a készülék meghibásodhat, és ez tűzhez vezethet. Ne telepítse a készüléket radiátor vagy más hőforrás mellé.

Tisztításkor

A kijelző tisztítása előtt áramtalanítsa az eszközt. A plexi, fém, porszórt felületek tisztításához NE használjon dörzspapírt, durva felületű szivacsot, súrolószert, csiszolóvásznot. A fémfelületet enyhén nedves, szappanos (vagy semleges hatású mosogató-szerrel, üveg tisztítóval) ruhával törölje át, majd törölje puha ruhával szárazra.

Általános jogok és felelősségek

Az eszköz gyártására a Procontrol Kft-nek kizárólagos joga van, ezért a berendezés egészének ill. bármely részének lemásolása, duplikálása TILOS!

A berendezésben csak a gyártó által feljogosított szakszerviz telepítheti, tarthatja karban, illetve végezhet beavatkozást, kivéve a pénzcsere, papírtekercs cseréje.

A Procontrol Kft. fenntartja a jogot, hogy a kiadott leírásban rögzített adatokat bármikor, előzetes bejelentési kötelezettség nélkül megváltoztassa, azoktól eltérően.

A Procontrol Kft. semmilyen felelősséget nem vállal az eszköz használatáért és alkalmazása következményeiért, alkalmazása által okozott károkért.

Szállítás

A berendezés szállítása során óvatosan kell eljárni a billenések elkerülése érdekében. A mozgatás során a berendezést függőleges helyzetben kell tartani.

Berendezés be- és kikapcsolása

Nyissuk ki az eszközt. A berendezés hátlapján, fönt található a főkapcsoló (kismegszakító), amely feszültségmentesíti az automatát.

Szükség esetén húzzuk ki a berendezés elektromos csatlakozóját a hálózati aljzatból.

FIGYELEM: a kinyitás és az esetleges bekapcsolás nyitott ajtó mellett olyan műveletek, amelyeket kizárólag csak erre feljogosított és erre felkészült személyzet végezhet el. Ne hagyjuk őrizetlenül a nyitott berendezést!

Tartalomjegyzék

Kedves megrendelőnk!	3
Rendszer-, és termékinlátat áttekintése	4
Biztonsági óvintézkedések	5
Általános jogok és felelősségek	5
Tartalomjegyzék.....	6
Az AutoPay 4600-PP fizetőautomata	9
Funkció	9
Tulajdonságok	9
Opciók	9
Kiépítés.....	11
Az AutoPay 4600 fizetőautomata használata.....	12
Hasznos tudnivalók a POS terminálról.....	14
A Paypass terminálok több típusa elérhető. Megrendeléskor van lehetősége dönteni, melyik szolgálja ki igényeit:	14
A POS terminál működéséről:	14
Vandalizmus esetén riasztás	15
PRDP - IP video kaputelefon okostelefonos fogadó felülettel	17
Hívások fogadása.....	17
Műszaki adatok:.....	17
A kaputelefon működése:.....	17
OPCIÓK	18
<i>Ne engedje, hogy nagy értékű bérleteit hamisítsák: titkosítási lehetőség!</i>	18
<i>Névre szóló Áfás számla kiállítása kezelőszemélyzet nélkül az automatából - opció</i>	18
Béretvásárlás	19
Kezelői feladatok	19
Proxer7 asztali RFID olvasó.....	20
Telepítési útmutató	21
Elhelyezés.....	21
Az automatához szükséges vezetékek	22
<i>Ha a beépített PC-t a gyártó biztosítja</i>	22
Berendezés be- és kikapcsolása, áramtalanítás	23
Nyitás / zárás	24
Üzembe helyezés	25
Automata főelemei:	28
Fizetőautomatákhoz kapcsoló kezelői, üzemeltetési, karbantartási feladatok, avagy a Megrendelő és a Vállalkozó kötelezettségei	30
1. Felhasználói, kezelői feladatok – Megrendelő feladata, lásd alább részletezve	30
2. Üzemeltetéssel járó szakmai tevékenység – Megrendelő feladata, lásd alább részletezve	30
3. Támogatás – Vállalkozó feladata	30

4. Gyártói megelőző karbantartás – Vállalkozó feladata, lásd a Karbantartási munkalapon részletezve	31
5. Javításhoz tipikus szervizfeladatok, fődarabok cseréje – Vállalkozó feladata, ajánlat alapján ..	32
A megrendelő feladatai összefoglalva	32
Az automata kezelése	33
A készüléknek a működéshez szüksége van	33
Nyitás/zárás	33
Hőpapír	33
Papírcsere	34
Szerviz menü / ProxerNet - AutoPay modul	39
A készülék szervizmenüje elérhető az alábbi módokon	39
Általános / Státusz oldal	42
Általános / Pénzkezelés oldal	42
Általános / Kimutatások oldal	42
Parkolórendszerek esetén további kimutatások aktívak:	46
Beállítások / Elfogadott fizetőeszközök	48
Beállítások / Értesítések oldal	49
Beállítások / Nyitvatartás	50
Beállítások / Termékek kezelése	51
Jogosultságok / Felhasználókezelés	54
Jogosultságok / Kártyakezelés	54
Rendszer / Dátum és idő	55
Rendszer / Eseménynapló	56
Rendszer / Fizetőautomata kijelzője	57
Rendszer / Karbantartás	57
ProxerNet - Parkoló modul	59
Parkolójegyek kezelése	59
Parkolóbérletek kezelése	59
Parkolási időzónák kezelése	60
Egyedi befizetés	61
Visszalépés	61
Üzemeltetéssel járó szakmai tevékenység	62
Kezelői feladatok	63
Tisztítás	63
Figyelem!	63
A külső felület tisztítása:	64
Jégmentesítés	64
Belső tisztítás:	65
A Star TUP992 hőnyomtató tisztítása:	66
A Zebra DS457 vonalkód-olvasó tisztítása:	69
Hibajelzések	71
Hibajelzések elhárítása	71
Figyelmeztetések, állapotjelzések értelmezése	71
Hibajelzések értelmezése	71
Egyéb hibajelenségek és megoldásaik	71
Újraindítások	72
A készülék bekapcsolása, kikapcsolása, újraindítása	72
Bekapcsolás	72

<i>Kikapcsolás, leállítás</i>	72
<i>Újraindítás</i>	72
Nyomtatóhibák elhárítása	73
<i>Hibaelhárítás papír-begyűrdés esetén</i>	73
<i>Nyomtató hibakódok</i>	74
Kapcsolat a gyártóval	75
Minőségi Bizonyítvány	76
AutoPay4600	76
Tűzbiztonsági igazolás	77
AutoPay4600	77

Az AutoPay 4600-PP fizetőautomata

Funkció

Adott, megrendelével egyeztetett tarifa alapján a díjakat a vendég az automatán kifizeti, a gép a vonalkódos belépőjegy alapján kalkulálja a fizetendő díjat, melynek rendezésével a vendég a parkolóból kihajthat. Ugyanazzal a kóddal csak egyszer lehet kihajtani.

Opcionálisan bérlet is vásárolható. Opcionálisan áfás számla kiállítási funkcióval is rendelhető.

Ház: AutoPay4600 torony

Tulajdonságok

- PP250 bankkártya és PayPass terminál, hozzá PIN billentyűzet
- RFID olvasó: ProxerW72-FF (all reader) Flat
- TUP992 jegy- és bizonylatnyomtató (hőpapíros) vágófejjel
- 19" érintőképernyő
- PC alaplap
- Mini ITX tápegység 12V
- 230V /12V tápegység tokozott kapcsoló üzemű 110-240V/12V 6A Meanwell RS-150-12 (161800)
- 1D / 2D / QR vonalkód-olvasó
- PRDP-1 IP kaputelefon
- RFID kártyakiadó parkolóbérlet értékesítéshez
- Beépített fűtés

Opciók

- Bankjegyyelfogadó
- Érmeelfogadó szelektor
- Érmegyűjtőfiók 5 rekesszel
- Érmevisszaadó (visszajáró zseb)
- Kültérre csapadékvédő Lexan tető, tömített ajtó
- DoorPhone / kaputelefon egység
- Erősítő 2x2,5W-os hangszórával
- Számlakiállítás
- Parkolóbérlet értékesítés



GSM antenna SMS küldésre

Kamera

Érintőképernyő

RFID bérletolvasó

Parkolóbérlet kiadó

POS, Bankkártya-elfogadó

IP kaputelefon

QR-kódolvasó
a parkolójegyekhez

Nyugtakiadó nyílás

PROCONTROL LTD
ELECTRONICS

Kiépítés

- Álló kiosk, kültérre esővédő és árnyékoló fülkével telepíthető
- Rögzíthető talpazat, zárszerkezet: 1db biztonsági zár
- Mechanikai méret: lásd műszaki rajz
- Működési hőmérséklet: -20 +50°
- Tárolási hőmérséklettartomány: -25°C-től +60°C-ig

Mechanikai felépítés

Az AutoPay fizetőautomata földön álló, masszív acélszerkezetű, formatervezett, letisztult vonalú torony formában került kialakításra. A szilárd acéllemez szerkezet galvanikus rozsdavédelemmel és statikus porszórással felvitt, igényes, beégetett védő/díszítő bevonattal van ellátva.

A bevonat színe alap kivételben RAL7035 / RAL7040 szürke színekombináció. A belsőépítészeti és branding igényekre illesztett egyedi kombinációk a megrendeléskor kérhetők.

A torony frontoldala biztonsági zárszerkezettel zárható merev ajtóként van kialakítva, amely a kültéri változatnál tömítéssel záródik. A széles talp stabil felfekvést, támasztást biztosít, de az ajtót kinyitva belülről aljzatbetonhoz dűbelezhető.

Az automata kültéri alkalmazásánál esővédő és a monitor láthatósága érdekében árnyékoló, fényvédő tetőt szükséges felszerelni az automata védelmére, az automatánál álló ember komfortérzetének növelésére. Az ajánlott esővédő tető tömör, időjárásálló, UV védett makrolon anyagból készül, rozsdamentes acél tartóval, állítható magasságú rögzítéssel. A hőterhelést kivédendő, keresztmerezítést is tartalmaz.

A toronyopciók közé tartozik az extra belső **hőszabályozás** alkalmazásával a berendezés a beépített hűtő-fűtő rendszerrel -20 és +45 C° külső hőmérséklettartományban használható.





Az érme- és bankjegy-elfogadó nélküli változat zsilipelt printerkiadóval IP56 fokozatú lehet.

A kábelek bevezetése két módon lehetséges:

- A talpmodulban az aljzatbetonból felállítás
- A torony hátlapján PG7, PG9 tömszelence

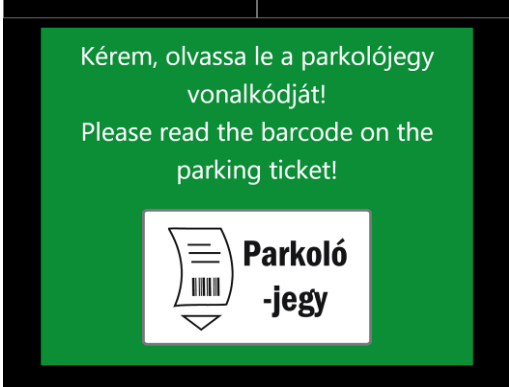
Az AutoPay 4600 fizetőautomata használata

A beltéren, de nem fűtött helyen elhelyezett automata fizetési és jegyérvényesítési funkciókat lát el. Opcionálisan bérlet is vásárolható.

<p>A fizetőautomatán a következő felület látszódik indulás után</p>	
<p>Olvastassa le a vonalkódoval a ParkTicketer jegykiadó által nyomtatott parkolójegyen lévő vonalkódot!</p>	
<p>Vagy olvastassa le az RFID olvasóval a parkolóbérletét!</p>	
<p>A vonalkód leolvasása után, ha fizetni kell a parkolásért, akkor a következő felület fog betöltődni. Ezen az oldalon látszódik, hogy mennyi a befizetendő összeg.</p>	

<p>Aktiválódik a POS terminál, elkezd világítani, valamint megjelenik azon is a fizetendő összeg.</p> <p>Érintse oda kell érinteni a bakkártyát az olvasóhoz!</p>	
<p>Sikeres tranzakció esetén a következő kép lesz látható.</p> <p>Ez a felület töltődik be abban az esetben is, ha már kifizették a parkolójegyet, és újra leolvassák a fizetéstől számított 15 percen belül. A fizetést követően pedig 15 perc van a parkoló elhagyására. Ha ez nem történik meg akkor újra kell fizetni</p>	
<p>5000 Forint feletti vásárlás esetén az PayPass kártyás tranzakció jóváhagyása PIN kódot igényel.</p> <p>A PP250 POS terminál esetén adja meg a PIN kódot a billentyűkkel.</p> <p>Ha iUC180B típusú POS terminált rendelt, ennél – mivel PIN billentyűzet nincs rajta – 5000 Ft feletti fizetést nem lehet végrehajtani, ez a képernyő jelenik meg. Azonban több részletben lehet POS terminállal fizetni: 4999 Forintos tranzakciókban lehet a beállított összeghatárig rendezni az egyenleget.</p>	
<p>Ha érvénytelen, nem a parkolórendszer által kiadott vonalkódot, vagy olyan kódot, amellyel már kiléptek olvasnak le, akkor ez a felület jelenik meg. Pár másodperc késleltetéssel visszaáll az eredeti képernyő, és lehet újrapróbálni.</p>	

Hasznos tudnivalók a POS terminálról

A Paypass terminálok több típusa elérhető. Megrendeléskor van lehetősége dönteni, melyik szolgálja ki igényeit:

A terminálokba építhető opciós PayPass elfogadási lehetőségek:

A PayPass terminálnál okostelefonos paypass fizetés is lehetséges!

1. PP-IUC180 PayPass érintésmentes (közelítőkártyás) fizető terminál. A terminál nem rendelkezik PIN billentyűzettel, így a PIN-kódot nem igénylő fizetésekhez alkalmas.

A korona-vírus miatt 2020. április 15-től érvénybe lépett kormányrendelet a korábbi 5000 Ft-os küszöböt 15.000 Ft-ra emelte, így a rendelet érvényességi ideje alatt a PP-IUC180 típusú POS terminállal 14999 Ft-ig tud az ügyfél PIN megadása nélkül, egy tranzakcióban fizetni. A PIN-kódot igénylő összegek kifizetése is megvalósítható, ezt több tranzakcióval tudja lebonyolítani.

Tájékoztatás:

Ha az ügyfél bankkártyája 14999 Ft alatt mégis kéri a PIN-kódot, ez lehet a bankkártya miatt is. Pl. a CIB Bank Zrt-nél kibocsátott, 2021. október előtti lejáratú VISA bankkártya nem képes rá, hogy egészen 15000 Ft-ig ne kérjen PIN-kódot. Ezek továbbra is kéri a kódot 5000 Ft felett. Kérjük, keresse fel a bankkártyáját kibocsátó bankot. Díjmentesen cserélik a bankkártyáját olyanra, ami már ezt tudja.)

2. PP250 Bankkártya-elfogadó terminál, PayPass érintésmentes (közelítőkártyás), kontakt chipes és mágneskártyás fizető terminál PIN kód billentyűzettel. Ezzel a terminállal a PIN-kódot igénylő vásárlások is lehetségesek.

Paypass terminálhoz kapcsolódnak havi díjak, lásd ajánlatunkat.

A szolgáltatás nem bankfüggő, megrendelő belföldi bankszámlájára érkeznek a fizetési tranzakciók T+2 banki napon belül.

A POS terminál működéséről:

- **A paypass terminál működésének alapfeltétele a stabil internetkapcsolat.** Internet hiányában a fizetési tranzakció nem tud létrejönni. A Megrendelő biztosítja a paypass terminál üzemeléséhez feltétlenül szükséges, legalább 1Mbit/sec sebességű, korlátozás nélküli internet kapcsolatot.
- A Paypass terminál csak akkor kezel fizetést, ha a kijelzőn üzemkész üzenet olvasható és a LED kéken világít.

- Ha a POS terminálon a „*No Internet connection (TCP)*” üzenet jelenik meg, akkor a POS terminálnak nincs internet kapcsolata, kérjük, ellenőrizze az internet kapcsolatot.
- Ha úgy látja, hogy a terminál többször nem üzemkés, ellenőrizze az internetkapcsolatot.
- Kártyatranzakció csak a kék jelzés mellett indítható.
- A „*Terminal not activated*” üzenet az internet kapcsolat hiányára vezethető vissza. Az üzenet jelentése, hogy a Terminál nem aktív, mivel internet kapcsolat hiányában nem volt képes fizetési üzemmódot elindítani.
- A paypass terminálnál látott „kék villogás” ill. a „*Stop by attendant*” üzenet megjelenése a kijelzőn a Gyorsfizetési funkció működését jelentheti, és a funkció működésének bizonyítéka, nem hibás működés. A Gyorsfizetési funkciót nagyon hasznos, és a „bolondbiztos” működés megvalósításáért kapcsoljuk be alapértelmezetten, de igény esetén letilthatjuk. A Gyorsfizetési funkcióról lásd alább.

Vandalizmus esetén riasztás

Az automata SMS átjelzőt tartalmaz, GSM alapú kommunikátort, mely a vandalizmust, az ajtó felfeszítését, illetéktelen ajtónyitást, hozzáférési kísérletet jelzi a kezelőnek. Mindent kültéri dobozolásban (GSM hálózatra, SIM kártya nélkül, megrendelő biztosítja!)

A készülékbe épített tamperkapcsoló jelzi az ajtónyitásokat a rendszernek.

FIGYELEM!

Vandalizmus elleni opció vásárlása esetén az automata a nem jogosult ajtónyitást vandalizmusnak feltételez! Minden ajtónyitást jogosult szervizkártya felmutatása kell, hogy megelőzze! Ellenkező esetben a rendszer vandalizmust feltételez, és riasztást indít a beépített szirénán és SMS-t küld a beállított telefonszám(ok)ra.



PROCONTROL
ELECTRONICS LTD

PRDP - IP video kaputelefon okostelefonos fogadó felülettel

IP kaputelefon beépített kamerával, mikrofonnal, csengőgombokkal, opcionálisan RFID proximity olvasóval.

A kaputelefon kültéren fali eszközként telepíthető, vagy beépíthető.

Egyalakos és többalakos változat is elérhető.

Nem szükséges hozzá fizikai beltéri egység, a hívás érkezik okostelefonra vagy a portás számítógépére.

Hívások fogadása

Nem szükséges hozzá fizikai beltéri egység, a hívás érkezik okostelefonra vagy a portás számítógépére. Zoiper vagy Linphone szoftveres kliens telepítése szükséges csak a számítógépre, vagy Android okos eszközre (tablet, vagy telefon).

1. Ha a kaputelefon és a hívásfogadó szeg / okostelefon egy ethernet kapcsolatban van, a hívás díjmentes.
2. Ha igény, hogy bárhol levő okostelefonra beérkezzen a hívás, az internet hívás díja 20 Ft/perc, a szolgáltatás havi díja 500 Ft (kérje aktuális ajánlatunkat)

Műszaki adatok:

- szabványos SIP protokoll
- bármelyik IP telefonközponthoz illeszthető, de önállóan is használható
- integrált IP telefonközpont
- PoE tápellátás
- Kábelezési igény: Cat5 vagy Cat6 UTP kábel
- szálcsiszolt rozsdamentes acél készülékház
- kültéri IP65 védettség

A kaputelefon működése:

Egy rendszerben több kaputelefon is lehet. Minden kaputelefon futtat egy IP telefon programot. Alapértelmezésként a rendszer a Linphone programot alkalmazza.

A rendszerben az egyik kinevezett kaputelefon szerverként is működik, ez az, ami IP telefonközpontként funkcionálva lebonyolítja a hívásokat. Erre a funkcióra a Freeswitch alkalmazást használja a rendszer.

Az IP telefonközpont telepítéskor regisztrál 50 melléket (100-149-es sorszámmal), amelyeket autentikáció után bárki használhat. A kaputelefonokon kívül más eszközök (okostelefon, VOIP telefon, asztali számítógép) is csatlakozhatnak a házi állomáshoz. Alapértelmezésként ehhez a rendszer a Linphone programot alkalmazza, de más program is használható.

A Linphone konfigurálását lásd a telepítési leírásban.

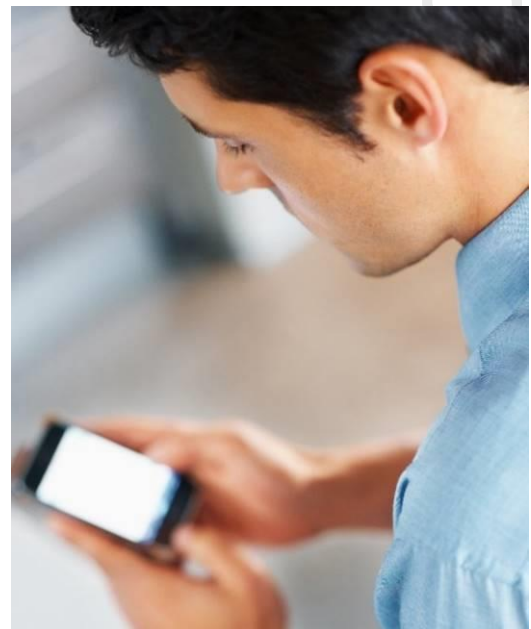

OPCIÓK

Ne engedje, hogy nagy értékű bérleteit hamisítsák: titkosítási lehetőség!

A Magyarországon nagy tömegben használt 125kHz-es kártyák csak alapszintű biztonságot jelentenek. Ha az ön számára kiemelten fontos létesítménye, épülete, irodái védelme, vagy fizető beléptető rendszerében nem kíván elesni az elvárt bevételtől, válasszon titkosított, másolásvédett rendszert!

A rendszerben Mifare Desfire NFC kompatibilis smart kártya szerepel parkoló bérletként. Ez egy titkosítható, másolásvédettre programozható kártya, ami lehetőséget ad egy professzionális védelmi vonal kiépítésére! Ha megrendeli a titkosítási opciót, akkor Kiemelten magas biztonsági fokozatú RFID rendszerrel rendelkezik majd. A Mifare Desfire EV2 kártyák belső, titkosítható adat-tárolójára egy speciális bejegyzést rögzítünk, mely biztosítja, hogy a kártyára írt azonosító adat nem kiolvasható és nem lehallgatható, ezáltal a kártya nem másolható.

Névre szóló Áfás számla kiállítása kezelőszemélyzet nélkül az automatából - opció

Az AutoPay típusú fizető automata, kezelőszemélyzet nélküli automata lévén, mentesül a nyugtaadási kötelezettség alól. (Hivatkozunk a 2007. évi CXCVII. Törvény (Áfa törvény) 167. paragrafusára). A gép által kiadott sorszámozott fizetési igazolás elegendő a befizetés igazolására.

Az AutoPay fizetőautomata, kezelőszemélyzet nélkül, névre szóló számla kiállítására is képes az ehhez szükséges szoftveropció aktiválásával: „Névre szóló ÁFÁ-s számla kiállítása kezelőszemélyzet nélkül a fizetőautomatából”. A Procontrol rendszerei a számlázz.hu integrálásával kínálnak számlakiállítási szolgáltatást.

A számlaadási lehetőség **csak a készpénz befizetése ill. a bankkártya felmutatása előtt**, a fizetőgép kezelőfelületén kérhető, utólag csak az élszemélyes számlakiállítás alkalmazható (manuális fizető hely).

A számlázz.hu fiókon keresztül szabályos NAV-hoz bejelentett számlát készít és nyomtat a fizetőgép. Ha valaki nem kér névre szóló számlát, akkor pedig nyugtát rögzít a számlázz.hu rendszerébe. A szolgáltatás segítségével az ügyfél igénye szerint **papír** alapú és **elektronikus** számlákat is kiállíthat az automata.

Az ügyfél által megadott adószámot ellenőrzi a rendszer, és **csak érvényes adószámra** állít ki számlát. Az adószám alapján a **cégnevet automatikusan kitölti**.

A névre szóló számla minden esetben **utólag is kiállítható** a fizetési igazolás vagy a pénztárgépes nyugta alapján. Névre szóló számla mellé nincsen szükség nyugtára is. A fizetőautomata által kiadott jegyen minden esetben feltüntetjük, hogy utólagos számlaadási igény esetén hová fordulhat az ügyfél (élszemély által végzett nyugtakiállítás, számlaadás és a készpénzkezelés).

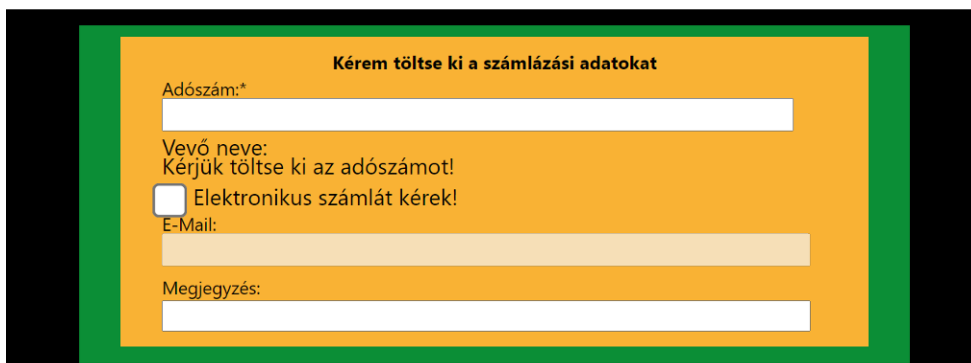

Kérem töltsse ki a számlázási adatokat

Adószám:*

Vevő neve:
Kérjük töltsse ki az adószámot!

Elektronikus számlát kérek!

E-Mail:

Megjegyzés:

Bérletvásárlás

Lehetősége van kezelőszemélyzet nélkül, a fizetőautomatával parkolóbérletet értékesíteni.

Ha ilyen opciót rendel, az automatába RFID proximity kártyakiadót építünk, mely 80-100db CR-80 ISO szabványméretű 0,77mm-es PVC RFID kártya tárolására és kiadására alkalmas. A Megrendelő az automatánál bérlettípust választhat, és a rendszám megadása után számlával együtt megkapja a bérletet.

A parkolóbérletek Mifare Desfire proximity kártyák, melyekben, a benne levő chipben kódolva valóban van egy egyedi azonosító szám. A kártya alpból egy teljesen fehér, nyomtatás nélküli kártya, amin szemmel láthatóan nincs rányomtatva ez az azonosító szám. Megrendelő saját grafikájával vállaljuk nyomtatni.

(Ha **rendszámfelismerő** kamerákat is tartalmaz a rendszer, van lehetőség további szigorú beléptetésre: ez esetben bérletvásárlás esetén a megváltott bérlet rendszámhoz van kötve. Nem átruházható, mivel a parkolóbérlet vásárlásakor kötelezően meg kell adni a rendszámot, és a parkolóbérlet felmutatására csak akkor nyitja a rendszer a sorompót, ha a rendszámfelismerő is adott rendszámot igazolja vissza. A kártya formájú bérlet tehát csak abban az esetben engedélyez önjogán belépést, ha a rendszám a kamerák számára nem olvasható, pl. koszos, vagy egyéb hiba áll fenn a rendszámfelismerő rendszerrel.)

Kezelői feladatok

Új adag kártya betárazása:

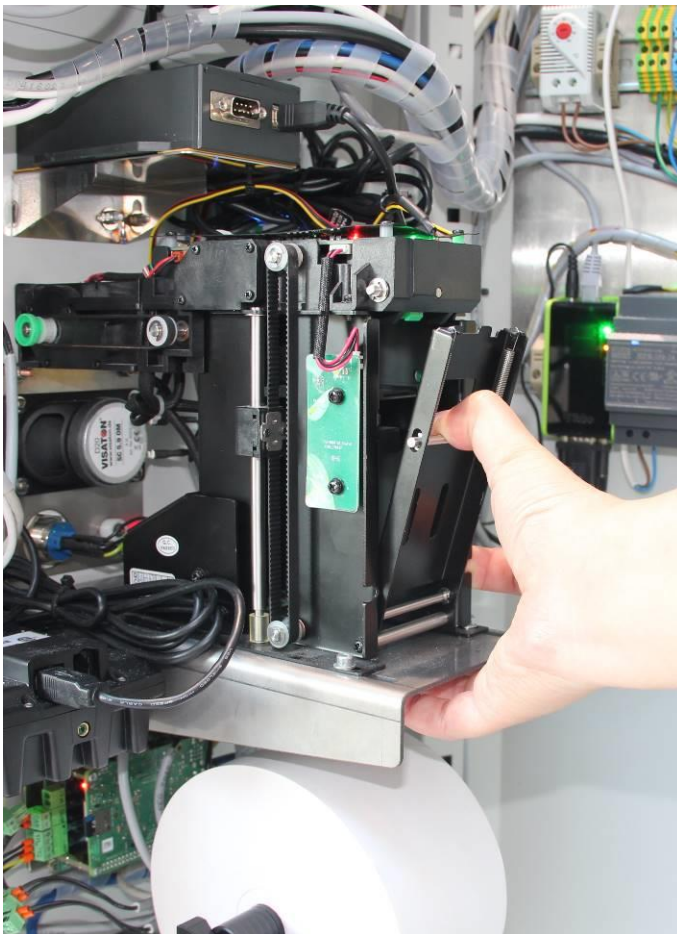

A parkolóbérlet kiadó és értékesítő rendszer, amikor eladja a kártyát, a benne levő chipről leolvassa azt a beépített kártyaolvasóval, és rögzíti a rendszerében. Tehát új adag betárazásakor a kezelőnek csak a fém keresztrúd lenyomásával ki kell nyitni a tároló ajtaját, behelyezni a 100db-os kártyaköteget, visszacsukni a tárolót.

Majd a **Szerviz menüben** a Karbantartás / **Belépőkártyáknál** jelezze, hogy feltöltötte a tárat. A szoftver akkor képes jelezni a kártyák kifogyását a távoli üzemeltető személyzetnek, ha ezt a funkciót a kezelő használja, mivel a kártyafogyást az automatának jelzett teli állapottól számolja.

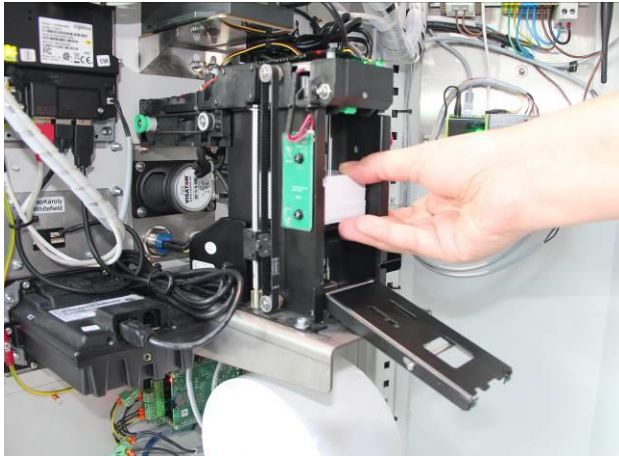

VÁLASSZON BÉRLETET

Choose a pass

Havi parkolóbérlet: 30.000 Ft
Monthly parking pass

A bérlet nem átruházható, rendszámhoz kapcsolt.

Visszalépés
Back



FIZETENDŐ ÖSSZEG / TO BE PAID

30000 HUF

Kérek számlát / I need an invoice

Számlát csak bankkártya felmutatása előtt kérhet!
You may ask for invoice only before showing your credit card to the terminal!

Adja meg a rendszámát / Enter licence plate number

Megszakítás / Cancel

Tovább / Next



Proxer7 asztali RFID olvasó

A számítógéphez USB-n csatlakozó Proxer7 asztali olvasóval egy a portás, pénztáros személyes ügyintézésnél be tudja azonosítani, ellenőrizni a bérlet adatait vagy pl. vissza tudja venni az ügyféltől.

Telepítési útmutató

Szükséges betonlap, minőség C25

Kábelbevezetés

1708

750

920

750

Beosztás: Név: Kovács K. Tervező: Simon Roland Rajzoló: Kovács K. Mésző: Kovács K. Ellenőr: Kovács K. Szárv. ellenőr: Kovács K. Tech. ellenőr: Kovács K. Fővárosvezető: Kovács K. Dátum: 2023. 11. 17.		Magnevezetés: Autopay 4600 Smart Veff. tápl. mód: <input checked="" type="checkbox"/> Megjegyzés: Anyag: <input checked="" type="checkbox"/>		Méret: M1-50 Tömeg: 80 kg	Biztszám: 1944-Z3-001 Revízió: R1 Lapok száma: 1 Sz. lap: 1
---	--	--	--	------------------------------	--

Elhelyezés

A készülék a fenti rajzon jelöl betonalapra rögzíthető.

Az ajtó kinyitásához szükséges hely a készülék előtt és tőle jobbra:

- 190mm, ha csak derékszögben nyitjuk az ajtót.
- 500mm, ha teljesen ki akarjuk nyitni az ajtót.

Merőleges fal ettől közelebb nem lehet, mert megakadályozza az ajtó kinyitását.

A telepítése a készülékházon és a talapzaton kialakított 4 furaton keresztül történik dübelezéssel.



Az automatához szükséges vezetékek

Ha a beépített PC-t a gyártó biztosítja

Számítógép hálózat/ LAN: a megfelelő CAT5 vezeték lengődugóval a végén vagy fali aljzat. A vezeték bekötése a szokásos:

sárga/fehér	→1
sárga	→2
zöld/fehér	→3
kék	→4
kék/fehér	→5
zöld	→6
barna/fehér	→7
barna	→8

Táp: 230V/ 50Hz

Vezeték: min. 3 x 1,5mm², fix bekötésű!

Kizárólag áramvédelmi kapcsolóval („fi-relé”) ellátott hálózatra csatlakoztatható!

Berendezés be- és kikapcsolása, áramtalanítás

Nyissa ki az eszközt. A berendezés ajtajának belső felén a monitortól jobbra lent található az „ON” feliratú PC bekapcsoló piros nyomógomb.



1. A „PC bekapcsoló gomb” piros gombot röviden megnyomva szabályosan leállíthatja az automatát, PC-t, a PC szabályosan kilép a Windowsból, majd leállítja a gépet.
2. Hosszan nyomva a piros gombot vészleállítást végezhet.
3. A berendezés hátlapján, balra található a főkapcsoló (kismegszakító), amely azonnal feszültségmentesíti az automata teljes eszköztárát.

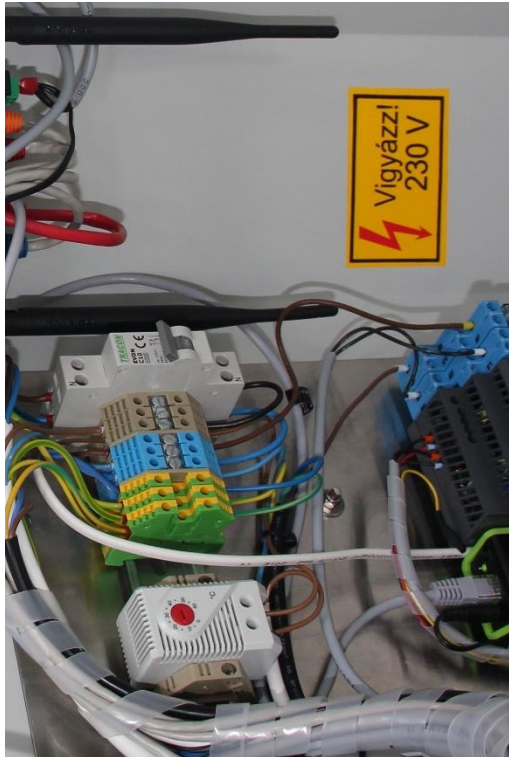

4. Szükség esetén húzza ki a berendezés elektromos csatlakozóját a hálózati aljzatból.

FIGYELEM: a kinyitás és az esetleges bekapcsolás nyitott ajtó mellett olyan műveletek, amelyeket kizárólag csak erre feljogosított és felkészült személyzet végezhet el. Ne hagyja őrizetlenül a nyitott berendezést!

A monitor kezelőgombjai a felső részen vannak.

Nyitás / zárás

Az automata acél szekrénye kulcsos zárral van lezárva. A zárhoz a gyártó két számozott kulcsot biztosít. A kulcsok őrzése és kezelése a felhasználó feladata és felelőssége.

FIGYELEM!

Vandalizmus elleni opció vásárlása esetén az automata a nem jogosult ajtónyitást vandalizmusnak feltételez! Minden ajtónyitást jogosult szervizkártya felmutatása kell, hogy megelőzze! Ellenkező esetben a rendszer vandalizmust feltételez, és riasztást indít a beépített szirénán és SMS-t küld a beállított telefonszám(ok)ra.



Üzembe helyezés

Az automata üzembe helyezését a gyártó vagy szerződött megbízottja végezheti.

PROCONTROL
ELECTRONICS LTD



PROCONTROL
ELECTRONICS LTD

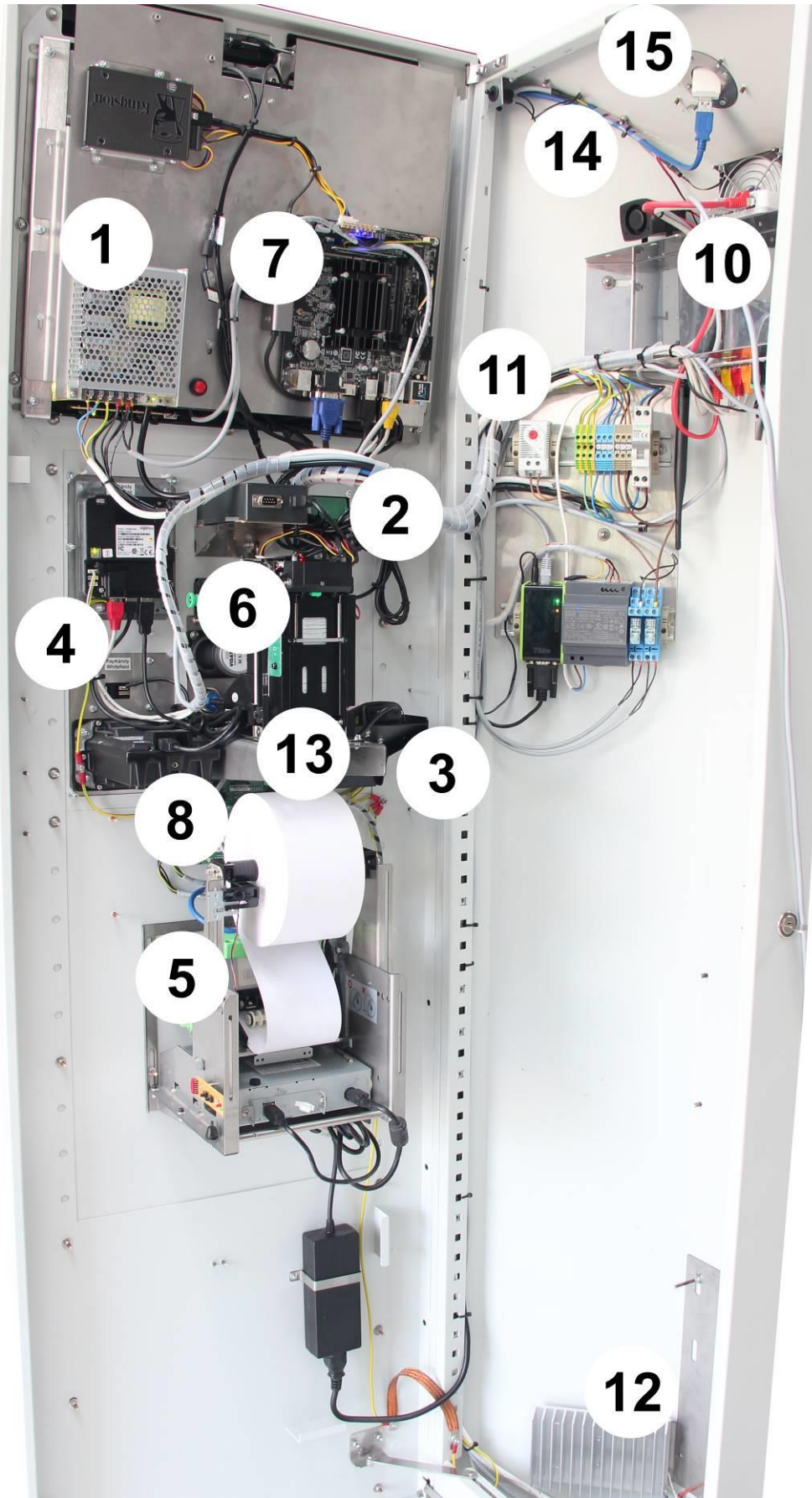

PROCONTROL
ELECTRONICS LTD

Automata főelemei:

1. 19"-os érintőképernyős monitor és vezérlő tápegysége
2. RFID Proximity kártyaolvasó
3. QR-kód, vonalkód olvasó
4. PP250 bankkártya-olvasó és paypass olvasó PIN kód billentyűzettel
5. TUP992 prezensteres hőnyomtató
6. Parkolóbérlet értékesítésre RFID kártyakiadó ill. a jelenlétérzékelő
7. Alaplap tápegység
8. 1895-ös vezérlő elektronika és mini számítógép
9. Áramtalanító kismegszakító
10. Hűtő ventilátor: alaplap vezérlése alapján, fordulatszám-szabályzással
11. Termosztát: fűtés, alapértelmezetten +10C fok alatt kapcsol be. Állítható.
12. Hűtőbordák (fűtésre alkalmazva)
13. PRDP-1 IP video kaputelefon
14. Tamperkapcsoló és sziréna a vandalizmus elleni védelemhez, illetéktelen hozzáférés jelzésére
15. SMS küldéshez GSM antenna

Fizetőautomatákhoz kapcsoló kezelői, üzemeltetési, karbantartási feladatok, avagy a Megrendelő és a Vállalkozó kötelezettségei

A fizető automatákkal kapcsolatos teendők az alábbiak szerint csoportosíthatóak. Jelen kezelői, üzemeltetési és szerviz és karbantartási leírásban ezeket részletesen taglaljuk.

A Megrendelő biztosítja a rendszer rendeltetésszerű használatát, emellett a kezelői, üzemeltetési tevékenységhez feltétlenül szükséges helyi személyzetet. Igény esetén külön szerződéssel a Vállalkozó ezen szolgáltatásokra is ajánlatot tesz.

1. Felhasználói, kezelői feladatok – Megrendelő feladata, lásd alább részletezve

Nem szakmai oktatáshoz kötött tevékenység, mint külső burkolati tisztítás, papírcsere.

Ki kell jelölniük egy személyt a kezelői feladatok elvégzésére. Az üzemeltetési leírást átadjuk, és átadáskor egy önök által kiválasztott személynek oktatást tartunk ajánlat szerint.

Felelősségi kör: A Megrendelő biztosítja a rendszer rendeltetésszerű használatát, emellett a kezelői tevékenységhez feltétlenül szükséges helyi személyzetet. Igény esetén külön szerződéssel a Vállalkozó ezen szolgáltatásokra is ajánlatot tesz.

2. Üzemeltetéssel járó szakmai tevékenység – Megrendelő feladata, lásd alább részletezve

Az üzemeltetéssel járó szakmai tevékenység tartalma: a fizető automata finom mechanikáját rendszeresen tisztítani kell, minden tisztítás után a gyári előírások szerint ellenőrizni és beállítani szükséges.

Felelősségi kör: Az üzemeltetéssel járó műszaki tevékenységet csak a kioktatott szakember végezheti.

A Megrendelő biztosítja a rendszer rendeltetésszerű használatát, emellett az üzemeltetési tevékenységhez feltétlenül szükséges helyi személyzetet. Igény esetén külön szerződéssel a Vállalkozó ezen szolgáltatásokra is ajánlatot tesz.

Ki kell jelölniük egy személyt az üzemeltetéssel járó szakmai tevékenység elvégzésére. Az üzemeltetési leírást átadjuk, és átadáskor egy önök által kiválasztott személynek oktatást tartunk ajánlat szerint.

Az üzemeltetéssel járó szakmai tevékenység elvégzésének hiányából fakadó üzemzavar elhárítása nem tartozik a garanciális feladatok közé.

3. Támogatás – Vállalkozó feladata

A támogatás a termék rendeltetésszerű működtethetőségének fenntartásához, mindenkor jogszabályoknak való megfelelésének biztosításához szükséges. A szupport kötelező, nem tartozik a díjmentes garancia körébe. A termék teljes élettartama alatt biztosítjuk, igénybevétele a garancia ideje alatt is szükséges.

3a: Támogatási, szupport szolgáltatások

A támogatás a termék rendeltetészerű működtethetőségének fenntartásához, mindenkor jogszabályoknak való megfelelésének biztosításához szükséges. A támogatást a termék teljes élettartama alatt biztosítjuk, igénybevétele a garancia ideje alatt is szükséges.

- A támogatás, szupport egyrészt a Kezelői feladatok ill. Üzemeltetéssel járó szakmai tevékenység szakmai támogatása.
- A következő jelenségek, és ezekből adódó problémák elhárítása **nem garanciális tevékenység**: az érintőképernyő megsérül, a nyomtatót nem rendeltetés-szerűen használják, a papírt a felhasználók begyűrik így a papír elakad. Ezek elhárítása, megoldása, az elvégzendő feladatok jól felkészült, gyakorlott szakembereket, és speciális műszerezettséget gyártói támogatást igényelnek, de **nem tartoznak** a gyártási és anyaghibákra vonatkozó **díjmentes garancia** körébe.
- Online szupport, kezelői programtámogatás internet, illetve e-mail kapcsolaton keresztül, késlekedés várakozás nélkül, valós időben, havi maximum 20 perc.
- A készülék, a szoftver, illetve a webes felület üzemeltetésénél előforduló bevezetési, alkalmazási kérdések tisztázása, optimális intézkedések javaslati szintű előkészítése
- Az üzemeltető munkájánál előforduló adatrögzítési, listázási feladatok kezelői támogatása.
- Rendszeres online távfelügyelet az interneten, hiba esetén gyors távoli elhárítás a készenléti szolgáltatás maximális reakcióidejével
- Helpdesk munkaidőben: kezelői támogatás telefonon keresztül - telefonos hibabejelentés munkanapokon 8-16h-ig

A támogatás preferáltan biztonságos internetkapcsolaton keresztül, ill. e-mail kapcsolaton keresztül is történhet késlekedés várakozás nélkül valós időben. Amennyiben az online kapcsolatnak megrendelő részéről akadályja van, a vállalkozó a helyszínen végez minden támogatást, kiszállási díj számlázása mellett.

Ha átalánydíjas formában nem rendel meg, eseti ajánlattal vállaljuk a munkavégzést.

3b: Szoftverkövetés

- A Procontrol szoftvereinek (fizetőautomata beépített ipari PC-jén futó AutoPay alkalmazás) követése távoli frissítéssel, az újonnan megjelenő jogszabályoknak való megfelelés fenntartása
- Procontrol szoftvereinek (fizetőautomata beépített ipari PC-jén futó AutoPay alkalmazás) követése távoli frissítéssel, az újonnan megjelenő Windows operációs rendszer verziókkal való kompatibilitás fenntartása

A munkadíjat tartalmazza 1db Procontrol típusú fizető beléptető berendezésre vonatkozóan.

Ha átalánydíjas formában nem rendel meg, eseti ajánlattal vállaljuk a munkavégzést.

Felelősségi kör: Karbantartási, támogatási szerződés keretein belül ajánlat szerint vállalja a gyártó vagy szakszerviz, gyártó alvállalkozója.

4. Gyártói megelőző karbantartás – Vállalkozó feladata, lásd a Karbantartási munkalapon részletezve

Mint minden bonyolult mechanikus eszköz, ezek is szervizigényesek, tisztítani és paramétereiket állítani kell.

A fizetőautomatát tartalmazó rendszerre a garanciát karbantartási, támogatási szerződés megkötése mellett vállalja a gyártó, mely rendszeres megelőző karbantartást tartalmaz. A fizető automatáknál az átfogó megelőző karbantartás évente legalább kétszer javasolt.

Felelősségi kör: A megelőző karbantartást a gyártó vagy engedélyezett szakszerviz, gyártó alvállalkozója végezheti. Karbantartási, támogatási szerződés keretein belül ajánlat szerint vállalja a gyártó vagy szakszerviz, gyártó alvállalkozója.

5. Javításhoz tipikus szervizfeladatok, fődarabok cseréje – Vállalkozó feladata, ajánlat alapján

A szervizelési és javítási feladatok nem tartoznak a felhasználói és üzemeltetői tevékenységek körébe.

Felelősségi kör: A javítási és szervizfeladatokat, fődarabok cseréjét a gyártó vagy engedélyezett szakszerviz, gyártó alvállalkozója végezheti.

Karbantartási, támogatási szerződés keretein belül ajánlat szerint vállalja a gyártó vagy szakszerviz, gyártó alvállalkozója.

A megrendelő feladatai összefoglalva

Üzemeltetési teendők	Munka gyakorisága
A Megrendelő biztosítja a rendszer rendeltetésszerű használatát, emellett a kezelői, üzemeltetési tevékenységhez feltétlenül szükséges helyi személyzetet. Az üzemeltetéssel járó szakmai tevékenység elvégzésének hiányából fakadó üzemzavar elhárítása nem tartozik a garanciális feladatok közé.	
KEZELŐI FELADATOK	
Hőpapírtekercs cseréje	Amikor az eszköz jelzi, hogy elfogy
Nyomtató görgők tisztítása	Minden papírcsere során
Nyomtató papírutak, szenzorok, vágóél tisztítása	Kb. minden ötödik papírcsere során
Nyomtató ház tisztítása	Kb. hat havonta
Időközönként forgalmi kimutatások lekérése	Ha készülék kéri, de javasolt naponta
ÜZEMELTETÉSEL JÁRÓ SZAKMAI TEVÉKENYSÉG: Az üzemeltetéssel járó műszaki tevékenységet csak a kioktatott szakember végezheti.	Rendszeresen elvégzendő üzemeltetői feladatok
A külső felület tisztítása, Belső tisztítás	Az igénybevételtől függően napi - néhány napi / rendszerességgel, legalább havonta
Hibajelzések elhárítása (A képernyőn megjelenő kódok lehetnek figyelmeztetések, állapotjelzések, vagy hibakódok, melyek a kezelő / üzemeltető munkáját segítik.): pl. hamarosan elfogy a papír	Ha a készülék kijelzi
Újraindítások (szakszerű ki- és bekapcsolás, áramtalanítás)	Amikor szükséges, túlterheltség esetén, lelassulás megelőzésére kb. hetente egyszer javasolt
Nyomtatóhibák elhárítása, pl. begyűródött papír	Amikor előfordul

Az automata kezelése

A készüléknek a működéshez szüksége van

- Tápfeszültség (230V)
- Ethernet (Cat5 kábel) és élő internetkapcsolat (szoftverfrissítéshez, távszervizhez)
- Nyomtatópapír (hőpapír)

Nyitás/zárás

Az automata acél szekrénye biztonsági zárral van lezárva. A zárhoz a gyártó két számozott kulcsot, a szervizmenübe belépéshez 2db RFID Szervizkártyát ad. A kulcsok és kártyák őrzése és kezelése a felhasználó feladata és felelőssége. A kártyákat az automata nyitására jogosult személyek kapják meg.

Az automata nyitása két szakaszból áll:

1. a nyitó személy kártyázik RFID Szervizkártyájával
2. a szekrényt nyitja a kulccsal

Hőpapír

A beépített nyomtató 80-112 mm széles hőpapír nyomtatására alkalmas.

Alapértelmezésként a terméket 1 tekercs 80mm-es hőpapírral szállítjuk (346012 cikkszámú hőpapír tekercs 80x150x17mm (szél./átm./cséve) 72g/m² kb 6000 jegyre, TUP992-höz, külső oldala hőérzékeny). A gépet és a szoftvert is így, 80mm-es papír nyomtatására előkészítve szállítjuk. Ha átállítják a két tűskét, ami a papír szélességét jelzi, és szoftverben is átállítják a papírtípust, akkor lehet szélesebb is papírra is nyomtatniuk. Az automatába maximum 150 mm átmérőjű tekercs fér el.

Az automatikus vágó szerkezet a jegyet levágja a tekercsről.

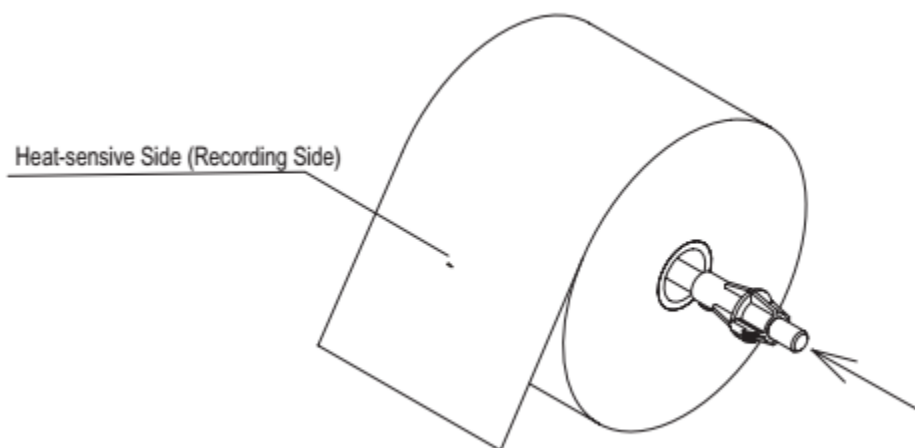
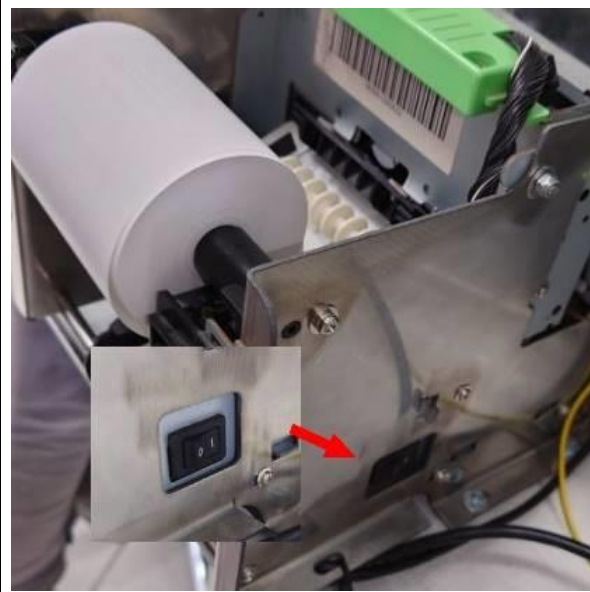

Fig. 9.4.C.

Papírcsere



Nyissa ki a automata ajtaját, hogy hozzáférjen a nyomtatóhoz.



A nyomtató karbantartását, tisztítását kikapcsolt állapotban végezze.

A nyomtató ki/be kapcsolására az annak oldalán található főkapcsolót használja.

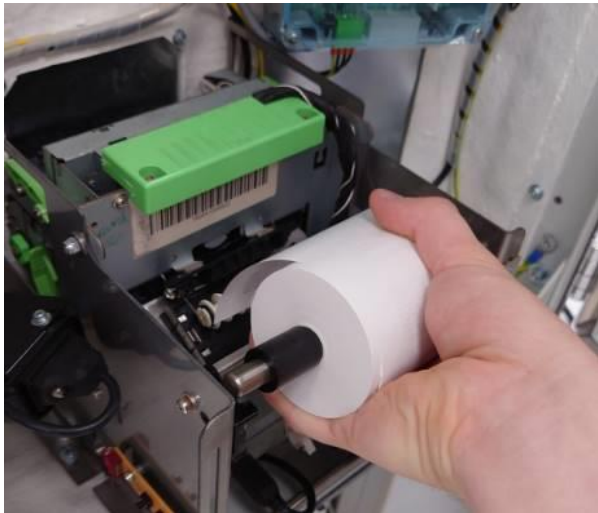

Amennyiben szükséges, enyhe húzással fűzze ki a papírt a nyomtatófejből, majd a papírtartó tengely kiemelésével távolítsa el a cserélni kívánt hőpapírt.



FONTOS!

A beszerezhető hőpapíroknak tekercselés szerint két fajtája van. Az egyik fajta hőpapírnak a külső, a másik típusnak a belső fele nyomtatható. Mindig megfelelő típusú, helyes irányba befűzött papírt használjon, ellenkező esetben a nyomtatás sikertelen lesz.

Általános útmutatásul: a hőpapír fényezett, selyemfényű felülete nyomtatható, tehát ezen felülete legyen befűzésnél a nyomtató felé.

Új papír behelyezése előtt mindig győződjön meg róla, hogy a papír vége egyenesen van levágva. Gyűrött vagy szakadozott papírvég elakadást okozhat!



A papírtartó tengelyről távolítsa el a papírtartó bakokat.



Húzza ki a tengelyt a papírtekercsből.



Az új papírtekercsbe helyezze vissza a tengelyt, a papír pozícióját pedig a bakok visszahelyezésével rögzítse a képen látható módon.

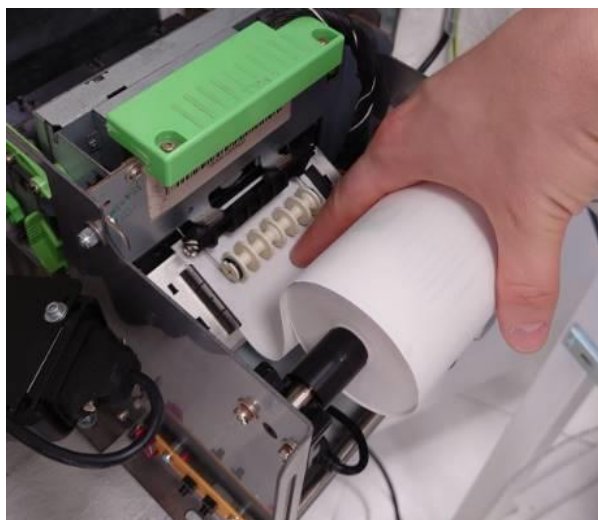

Tegyé vissza a nyomtatóba a papírt a képen látható módon. A hőpapír végét fűzze át a fehér színű vezetőgörgők alatt.

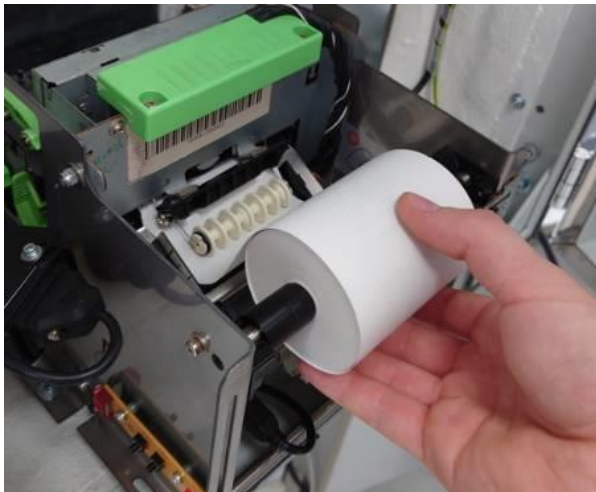

Ha a vezetőgörgők alatt kellő hosszúságú papírt befűzött, a nyomtató érzékeli a papír jelenlétét, és automatikusan behúzza az első nyomtatáshoz szükséges hosszúságú papírt.

SW 1: papírbehúzás, továbbítás és kiadás

SW 2: hibaállapot törlés

LED2: hibajelző, piros led

LED1: POWER, tápellátás jelző zöld led



A nyomtató vezérlődobozának oldalán az **SW1 gombot** nyomja meg: a gép egy pár centis szelvényt kitol, majd levágja. Ezzel a minta vágással tesztelheti a nyomtatót, hogy készen áll-e a munkára.

(Ha ki akarja szedni a papírt, akkor vágja el egy részen, és ezzel a gombbal tolja ki a maradék papírt a gépből.)

A nyomtató vezérlődobozának oldalán levő **piros led gyors villogása** azt jelzi, hogy nincs a nyomtatóban elég papír.

Ha a **piros led folyamatosan világít**, nyomtatóhibát érzékel, pl. betolták a papírt, de nem eléggé, így a gép nem tudta befűzni magának.

Ha a **piros led kb 1mp-es ütemben lassan villog**, a nyomtató rendben üzemben van.

Ha a **zöld színű led világít**: a nyomtató tápellátást kap, nyomtatásra kész.

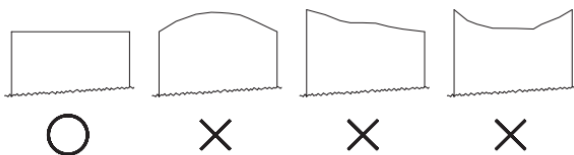

Fig.9.4.E

Ha a minta nyomtatás és vágás eredményeként nem egyenes vágást lát, az begyűrődést okozhat, így fűzze ki, igazítsa meg a papírt, hogy egyenesen álljon és próbálja újra.



Zárja vissza az automata ajtaját.

PROCONTROL
ELECTRONICS LTD

Szerviz menü / ProxerNet - AutoPay modul

A Procontrol épületfelügyeleti rendszerének ezen modulja a fizetőautomaták kezelésére szolgál. A webes felület távoléréssel elérhető, célszerű Firefox vagy Google Chrome böngészővel használni.

A Szerviz menüben a kezelői, üzemeltetői feladatokhoz szükséges alábbi funkciókat, parancsokat érheti el a jogosult felhasználó.

(Ha a tulajdonos nem kívánja, hogy az üzemeltetést végző alkalmazottjának bizonyos funkciókhoz jogosultsága legyen, akkor igény esetén adott menüpont, funkció vagy parancs letiltható.)

A készülék szervizmenüje elérhető az alábbi módokon

1. **Az automatánál, szervizkártyával:** tartsa a Szervizkártya feliratú proximity kártyát a készülék bal felső sarkánál található RFID/NFC olvasóhoz. (Lehetősége van új Szervizkártyát felvenni a készülék menüjének segítségével. Lásd alább, Kártyakezelés menüpont. Erre pl. akkor lehet szüksége, ha a Procontrol által biztosított kártya elveszne.)
2. **Az automatánál, felhasználónév, jelszó párossal:** a beléptető képernyő bal felső sarkában lévő üres területre kattintson kétszer, a megjelenő oldalon pedig írja be a felhasználónevét, valamint jelszavát. Ehhez a képernyőn megjelenik billentyűzet. Majd a „Bejelentkezés” feliratú gombra kell kattintani.



◀ Auto hide

^ Általános

 Státusz

☰ Kimutatások

▼ Beállítások

▼ Jogosultságok

▼ Rendszer

▼ Parkolás

🏠 Visszalépés



Felhasználók

proci1
admin
erwin

Felhasználónév

Adja meg a felhasználónevét!

Jelszó

Adja meg a jelszavát!

Visszalépés

Bejelentkezés



3. **Távolról, az AutoPay Weboldallal:** részletes pénzforgalmi kimutatások honlap. Bővebben lásd alább.

Az AutoPay weboldal az automata teljes adatszolgáltatása távoli eléréssel, az interneten keresztül.

A védett felületre való belépés után – csak helyileg értelmezhető Pénzkezelés menüpont elemein kívül - a Szerviz menü jelen leírásban ismertetett minden funkciója azonos módon és elrendezésben elérhető.

A fizető automata ezen webes felületét célszerű Firefox vagy Google Chrome böngészővel használni.

Lehetővé teszi a könyvelő számára irodai székében ülve bármikor lekérdezni a pénzügyi elszámolást, a tulajdonos, üzemeltetőnek a bevételt, és az üzemeltető, karbantartó személyzetnek a beavatkozást kérő üzenetek elküldését, pl. "kifogyóban a papír", vagy „ki kell üríteni a pénzt”.

Az AutoPay weboldal kötelező opció minden PayPass-os fizetésnél. Back Office felület. A szolgáltatás tartalma:

1. Vállalkozó biztosítja és fenntartja

a. az AutoPay Weboldal (részletes forgalmi adatok a fizető automatán átfolyó készpénzes tranzakciókról; a fizetőautomata készpénz-forgalmának távoli ellenőrzésére, üzemeltetőt segítő adatok lekérésére, értesítések beállítására webes felületen) üzemeltetését. AutoPay Weboldal szolgáltatásai:

- lehetőség az automata AutoPay vezérlő szoftverének távoli elérésére, felügyeletére a Megrendelő számára
- lehetőség az automata távoli elérésére, online támogatásra, szoftveres gyorsjavításra, beállítások, paraméterezések elvégzésére, ill. az esetleges, karbantartási szerződésben rögzített forgalom-alapú támogatási díj meghatározására a Weboldal elszámolása alapján a Vállalkozó számára,
- aktuális pénzkészlet és a részletes pénzforgalmi kimutatások távolról elérhetőek, megtekinthetőek és letölthetőek Excel, .csv formátumban a honlapról,
- valós idejű, azonnal információ, exportálható,
- aktuális státuszinformációk,
- email értesítések pl. "kifogyóban a papír", vagy „ki kell üríteni a pénzt”,
- nyitvatartási és egyéb beállítások (pl. milyen címleteket fogadjon el a gép),
- dolgozói ingyenes belépésre jogosító kártyák kezelése,
- megnézheti, mit mutat akkor éppen a fizetőautomata képernyője,
- Helyi szerver számítógép szükséges. Az AutoPay weboldal kiépítésének díja a miniPC árát tartalmazza.

b. a VPN biztonságos adatkapcsolati szolgáltatást, mely egyben az AutoPay webes felület technikai háttere

2. Vállalkozó biztosítja és fenntartja

- a PayPass terminálon átfolyó pénzügyi tranzakciókról az elszámolás adatszolgáltatását részletes forgalmi adatokkal az AutoPay Weboldalon
- a PayPass terminál rendeltetésszerű üzemelésének technikai feltételeit: VPN biztonságos adatkapcsolati szolgáltatást, mely egyben az AutoPay adatforgalmi webes felület technikai háttere
- internetes fizetési átjáró szolgáltatást a bankkártya tranzakciót végző elszámoló bank felé

3. A Megrendelő biztosítja a szükséges, legalább 1Mbit/sec sebességű, korlátozás nélküli internet kapcsolatot.

4. Vállalkozó biztosítja, hogy Megrendelő biztonságos felhasználónévvel és jelszóval rendelkezzen a szolgáltatás eléréséhez, amelyet Vállalkozó köteles bizalmasan kezelni.

Általános / Státusz oldal

Ezen az oldalon láthatóak azok az eszközök, amelyek telepítve vannak a fizetőautomatába, valamint azokról lehet műszaki információkat szerezni. Leolvasható innen a Firmware verziója, a gyári száma, és az elérhetősége az adott eszköznek. Felmerülő hiba esetén ezekkel az információkkal sokkal gyorsabban, és könnyebben el lehet hárítani azokat.

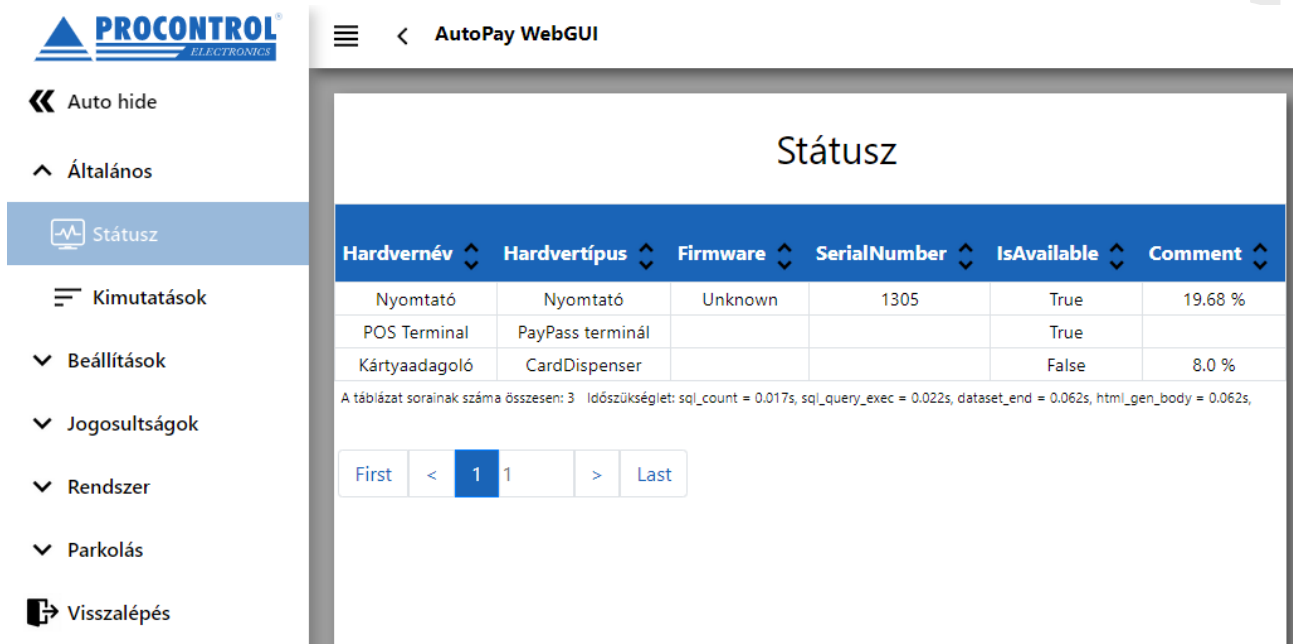

The screenshot shows the 'Státusz' (Status) page in the AutoPay WebGUI. The page title is 'Státusz'. Below the title is a table with the following columns: Hardvernév, Hardvertípus, Firmware, SerialNumber, IsAvailable, and Comment. The table contains three rows of data:

Hardvernév	Hardvertípus	Firmware	SerialNumber	IsAvailable	Comment
Nyomtató	Nyomtató	Unknown	1305	True	19.68 %
POS Terminal	PayPass terminál			True	
Kártyaadagoló	CardDispenser			False	8.0 %

Below the table, there is a summary line: 'A táblázat sorainak száma összesen: 3 Időszükséglet: sql_count = 0.017s, sql_query_exec = 0.022s, dataset_end = 0.062s, html_gen_body = 0.062s'. At the bottom of the table area, there is a pagination control showing 'First', '<', '1', '1', '>', and 'Last'.

Általános / Pénzkezelés oldal

Ezen az oldalon lehet elvégezni az összes pénzkezeléssel kapcsolatos műveletet.

A leggyakrabban használt üritési módok az Úszószintre Ürités LE, valamint a Teljes Ürités CE.

Az összes üritésről nyomtat üritési bizonylatot a rendszer.

Megjegyzés: az AutoPay4600-PP, ill. PP250 típus, csak bankkártyás fizetést elfogadó automatában nincsen érme vagy bankjegyfogadási opció, így ennek az oldalnak a részletes ismertetését nem tartalmazza a dokumentum.

Általános / Kimutatások oldal

Ezen az oldalon különböző kimutatásokat tudunk megtekinteni a fizetőautomatával kapcsolatosan. Ezeket a kimutatásokat lehetőség van kinyomtatni, valamint Excel, illetve .csv formátumban exportálni. A felület egyértelműen megkülönbözteti a valutákat pl. HUF vagy EUR, ill. a készpénzes vagy bankkártyás fizetést. Alább lásd a képernyőképeket szemléltetésként.

Megjegyzés: egyes AutoPay4600 altípusokban nincsen érme vagy bankjegyfogadási opció, így egyes menüpontok nem relevánsak az önök esetében.

- **Pénzkészlet:** Ez az aktuális pénzkészletet tartalmazza, címletekre lebontva, valutát és típust feltüntetve.

- **Pénzforgalmi összegzés:** adott dátumtól dátumig tartalmazza a pénzforgalmat összegezve, tehát, hogy adott időszakon belül mekkora összegben történt eladás, feltöltés, valamint ürités. Összesítő sorában látja pl. az adott havi teljes bevételt pénznemenként.
- **Napi pénzforgalmi összegzés:** adott dátumtól dátumig tartalmazza a pénzforgalmat, bevételt naponta összegezve, tehát, hogy adott időszakon belül mekkora összegben történt eladás, feltöltés, valamint ürités, napokra lebontva. Alapértelmezetten mindig az aktuális hónaphoz tartozó napokat jeleníti meg, de beállítható tetszőleges dátumtartomány is. Adja meg a kívánt dátumtartományt, majd nyomja meg a *Lekérdezés / Query* feliratú gombot.

Kimutatások

Napi pénzforgalmi összegzés

Napi pénzforgalmi összegzés 1. lépés

Filter by Date

From: 2021-07-01 00:00:00

To: 2021-07-31 23:59:59

Query 2. lépés

Excel export CSV export Full table

Filter by Dátum Filter by Tranzakció típusa Filter by Össz Filter by Valu Filter by Bankkártyás fizetés

Dátum	Tranzakció típusa	Összeg	Valuta	Bankkártyás fizetés
07.12	Értékesítés	30450	HUF	1
07.11	Értékesítés	40850	HUF	1
07.10	Értékesítés	18150	HUF	1

- **Pénzforgalmi tranzakciós összegzés:** adott dátumtól dátumig tartalmazza a pénzforgalmi tranzakciókat, tranzakciónként lebontva, hogy milyen típusú tranzakció volt (eladás/feltöltés/ürités), eladás esetén a fizetendő összeget, valamint a kifizetett összeget, feltöltés esetén a feltöltött összeget, ürités esetén pedig az üritett összeget.
- **Részletes pénzforgalmi összegzés:** adott dátumtól dátumig tartalmazza a pénzforgalmakat. Érmebedobás / kiadásonként lebontva.
- **Mesterkártya használat:** adott dátumtól dátumig tartalmazza a mesterkártya (Szervizkártya és Belépőkártya) használatok naplóját. Visszakeresheti, hogy melyik kártyával, mikor, léptek be a kapun / léptek be a szerviz menübe.
- **Értékesített cikkek és szolgáltatások:** pl. múzeumi belépőjegy értékesítésre felparaméterezett vagy árukiadó értékmegőrző szekrénnel kombinált automatáknál értelmezhető funkció, az eladott cikkek naplója.
- **Havi értékesítési statisztikák:** az automata teljes adatbázisán alapuló statisztika, az összes értékesítés havi bontásban, pénznemenként ill. a készpénzes és PayPass fizetéseket megkülönböztetve.

Auto hide

Általános

Státusz

Kimutatások

Beállítások

Jogosultságok

Rendszer

Parkolás

Visszalépés

Kimutatások

Pénzforgalmi összegzés

Pénzforgalmi összegzés

Filter by Date
 From: 2021-06-01 00:00:00
 To: 2021-06-30 23:59:59

Query Excel export CSV export Full table

Filter by Tranzakció típusa Filter by Összeg Filter by Valuta Filter by Bankkártyás fizetés

Tranzakció típusa	Összeg	Valuta	Bankkártyás fizetés
Értékesítés	210950	HUF	1
-- Értékesítés összegezve --	210950	HUF	-

A táblázat sorainak száma összesen: 1 Időszükséglet: sql_count = 0.019s, sql_query_exec = 0.039s, dataset_end = 0.08s, html_gen_body = 0.088s

First < 1 1 > Last

Státusz

Kimutatások

Beállítások

Értesítések

Karbantartás

Kimutatások

Pénzkészlet

Pénzforgalmi összegzés

Napi pénzforgalmi összegzés

Pénzforgalmi tranzakciós összegzés

Részletes pénzforgalmi összegzés

Mesterkártya használat

Értékesített cikkek és szolgáltatások

Havi értékesítési statisztikák

Filter by Va Filter by

Valuta	HUF
HUF	Érmetái
HUF	Érmetái
HUF	Érmetái

Státusz

Kimutatások

Beállítások

Értesítések

Karbantartás

Nyitvatartás

Kártyakezelés

Felhasználókezelés

Kimutatások

Pénzforgalmi összegzés

Pénzforgalmi összegzés

Filter by Date
 From: 2020-01-01 00:00:00
 To: 2020-01-31 23:59:59

Query Excel export CSV export Full table

Filter by Tranzakció típusa Filter by Össze Filter by Valuta Filter by Bankkártyás fizetés

Tranzakció típusa	Összeg	Valuta	Bankkártyás fizetés
Normál ürtés	-54.0	EUR	0
Normál ürtés	-150200.0	HUF	0
Értékesítés	39	EUR	0
Értékesítés	200	HUF	1
Értékesítés	115200	HUF	0
-- Értékesítés összegezve --	115400	HUF	-
-- Értékesítés összegezve --	39.00	EUR	-

PROCONTROL ELECTRONICS LTD

Napi pénzforgalmi összesség

Napi pénzforgalmi összesség

Filter by Date Excel export CSV export Full table

From: 2020-01-01 00:00:00

To: 2020-01-31 23:59:59 Query

Filter by Nap Filter by Tranzakció típusa Filter by Öss Filter by Valu Filter by Bankkártyás fizetés

Nap	Tranzakció típusa	Összeg	Valuta	Bankkártyás fizetés
24	Értékesítés	4600	HUF	0
23	Értékesítés	6600	HUF	0
23	Értékesítés	2	EUR	0
22	Értékesítés	3	EUR	0
22	Értékesítés	4200	HUF	0
21	Értékesítés	2	EUR	0
21	Értékesítés	2600	HUF	0
20	Értékesítés	3	EUR	0
20	Értékesítés	3600	HUF	0
20	Normál őrítés	-9.0	EUR	0
20	Normál őrítés	-11800.0	HUF	0

Pénzforgalmi tranzakciós összesség

Pénzforgalmi tranzakciós összesség

Filter by Date Excel export CSV export Full table

From: 2020-01-11 01:55:21

To: 2020-01-31 23:59:59 Query

Filter by Filter by Tr Filter by Tr Filter by Tr Filter by I Filter by Filter Filter by Tr Filter by Ban

Hardver ID	Tranzakció ID	Tranzakció ideje	Tranzakció típusa	Fizetendő összeg	Kifizetett összeg	Valuta	Tranzakció státusz	Bankkártyás fizetés
1	19759	2020.01.11. 10:47:21	Normál őrítés		-8800.0	HUF	Sikeresen lezárva	0
1	19759	2020.01.11. 10:47:21	Normál őrítés		-1.0	EUR	Sikeresen lezárva	0
1	19760	2020.01.11. 10:58:15	Értékesítés	200	200	HUF	Sikeresen lezárva	0
1	19761	2020.01.11. 10:58:36	Értékesítés	200	200	HUF	Sikeresen lezárva	0
1	19762	2020.01.11. 10:58:55	Értékesítés	200	200	HUF	Sikeresen lezárva	0

Részletes pénzforgalmi összesség

Részletes pénzforgalmi összesség

Filter by Date Excel export CSV export Full table

From: 2020-01-01 00:00:00

To: 2020-01-31 23:59:59 Query

Filter by Filter by Filter by Tr Filter by M Filter Filter Filter by Os Filter by Tr Filter by Tr Filter by Tr Filter Filter Filter by Ban

Esemény ID	Esemény ideje	Tranzakció ideje	Mennyiség	Címlet	Valuta	Összegeve	Tranzakció iránya	Tranzakció típusa	Tranzakció ID	Tranzakció státusz	Eszköz ID	Bankkártyás fizetés
30394	2020.01.24. 14:36:12	2020.01.24. 14:36:12	1	200	HUF	200	1	Értékesítés	20094	Sikeresen lezárva	1	0
30393	2020.01.24. 14:36:00	2020.01.24. 14:36:00	1	200	HUF	200	1	Értékesítés	20093	Sikeresen lezárva	1	0
30392	2020.01.24. 14:17:09	2020.01.24. 14:17:09	1	200	HUF	200	1	Értékesítés	20092	Sikeresen lezárva	1	0
30391	2020.01.24. 14:05:55	2020.01.24. 14:05:55	1	200	HUF	200	1	Értékesítés	20091	Sikeresen lezárva	1	0
30390	2020.01.24. 13:24:43	2020.01.24. 13:24:43	1	200	HUF	200	1	Értékesítés	20090	Sikeresen lezárva	1	0

PROCONTROL ELECTRONICS LTD

- Státusz
- Kimutatások
- Beállítások
- Értesítések
- Karbantartás
- Nyitvatartás
- Kártyakezelés
- Felhasználókezelés
- Kifizetés

Mesterkártya használat

Mesterkártya használat

Filter by Date Excel export CSV export Full table

From: 2020-01-01 00:00:00 To: 2020-01-20 14:18:59 Query

Filter by Időpont Filter by Név Filter by Esemény

Időpont	Név	Esemény
2020.01.20. 13:39:01	Belépőkártya 7	Belépés
2020.01.20. 13:38:57	Belépőkártya 7	Belépés
2020.01.20. 13:38:52	Belépőkártya 7	Belépés
2020.01.20. 13:36:26	Belépőkártya 7	Belépés
2020.01.20. 13:34:39	Belépőkártya 7	Belépés
2020.01.20. 13:30:15	Belépőkártya 7	Belépés
2020.01.20. 08:29:24	Szervizkártya 2	Szerviz menü belépés
2020.01.19. 09:58:46	Belépőkártya 4	Belépés
2020.01.18. 17:53:49	Belépőkártya 4	Belépés

Havi értékesítési statisztikák

Havi értékesítési statisztikák

Excel export CSV export Full table

Filter by É Filter by H Filter by Tranzakció Filter by C Filter by V Filter by Bankkártyás fi

Év	Hó	Tranzakció típusa	Összeg	Valuta	Bankkártyás fizetés
2019	7	Értékesítés	89000	HUF	0
2019	7	Értékesítés	48	EUR	0
2019	8	Értékesítés	730250	HUF	0
2019	8	Értékesítés	800	HUF	1
2019	8	Értékesítés	393	EUR	0
2019	9	Értékesítés	769400	HUF	0

Parkolórendszerek esetén további kimutatások aktívak:

Szabadon távozott parkolójegyek: a Szabadon távozott parkolójegyek listájában azok a jegyek szerepelnek, amik úgy távoztak, hogy nem fizettek, vagyis a díjmentes időszakon belül távoztak, vagy a kezelő jegyét engedményezte, és fizetés nélkül kiengedte.



- Auto hide
- Általános
- Státusz
- Kimutatások
- Beállítások
- Jogosultságok
- Rendszer
- Parkolás

AutoPay WebGUI

Kimutatások

Szabadon távozott parkolójegyek

Excel export CSV export Full table

Filter by Vonalkó Filter by Parkolás kezdete Filter by Parkolás vége Filter by Szabadon távozhat

Vonalkód	Parkolás kezdete	Parkolás vége	Szabadon távozhat
299894816448	2021.07.12. 10:48:58	2021.07.12. 10:50:26	2021.07.12. 10:58:58
299378574372	2021.07.12. 10:42:30	2021.07.12. 10:44:03	2021.07.12. 10:52:30
299005480062	2021.07.12. 07:24:49	2021.07.12. 07:29:25	2021.07.12. 07:38:02
299692635985	2021.07.10. 10:16:27	2021.07.10. 10:26:20	2021.07.10. 10:35:23
299215187780	2021.07.09. 20:29:15	2021.07.09. 20:31:55	2021.07.09. 20:41:02

Kuponhasználat: a kedvezményadó kuponok használatának előzményei tekinthetők meg ebben a gyűjtésben. (Ha a parkolórendszerhez kedvezményadó opciót rendelt, akkor pl. egy-egy partnerüzlet a vásárlóinak a helyi parkolóban ingyenes / kedvezményes parkolót biztosít egy vonalkódos kupon átadásával. Az ügyfél ha a fizetőautomatánál fizetéskor ezt a kupont felmutatja / kódját beírja, az automata alkalmazza adott eseti kedvezményt adott parkolójegyre.)

(Ha egy ügyfél készpénzkezelő fizetőautomatával rendelkezik, és az ügyfél elkezdett egy fizetési tranzakciót, de megszakítja, akkor ha az automata váltópénz hiányában / visszajáró adó funkció hiányában nem képes a már befizetett összeget visszaadni, akkor kupont nyomtat a visszajáró értékében. Esetleges megszakítás esetén az automata tájékoztatja az ügyfelet, hogy a már befizetett összeget nem juttatja vissza, hanem arról levásárolható kupont fog nyomtatni. *A Fennmaradó visszajárós kuponok mutatása* kapcsoló ezeket listázza.)

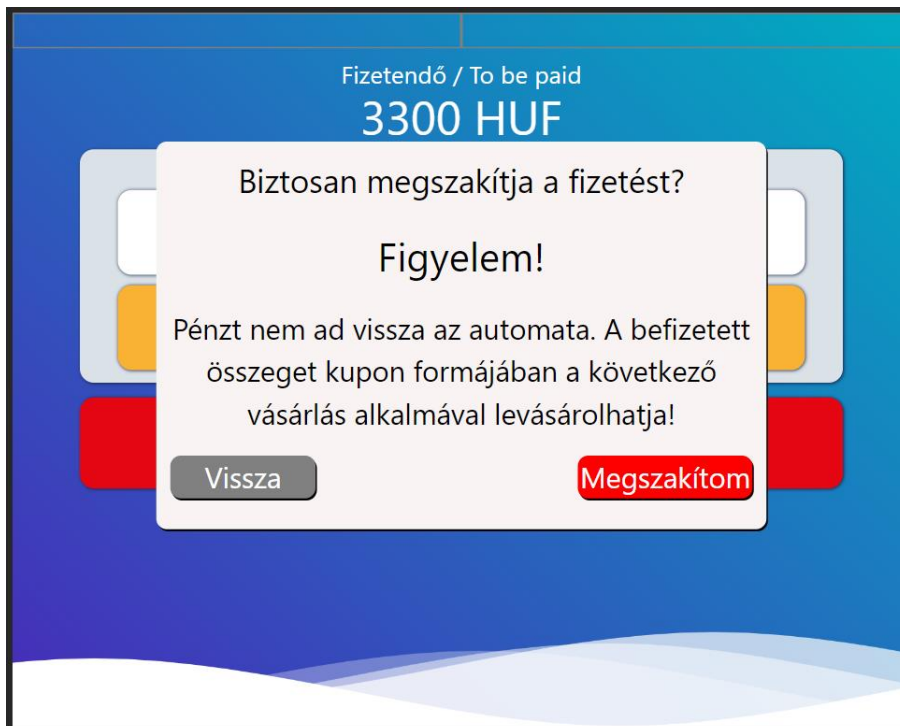

- ◀ Auto hide
- ^ Általános
- 📄 Státusz
- ☰ Kimutatások
- ▼ Beállítások
- ▼ Jogosultságok
- ▼ Rendszer
- ▼ Parkolás

Kimutatások

Kupon használat ▼

Kupon használat előzmények

Fennmaradó visszajárós kuponok mutatása

[Excel export](#)
[CSV export](#)
Full table ▼

[Filter by Kupon fe](#)
[Filter by K](#)
[Filter by K](#)
[Filter by K](#)
[Filter by Tranzak](#)
[Filter by Er](#)
[Filter by Kedvezmén](#)
[Filter by Nyújtott](#)

Kupon felhasználás dátuma	Kupon neve	Kupon értéke	Kupon típusa	Tranzakció azonosítója	Eredeti összeg	Kedvezményes összeg	Nyújtott kedvezmény
A táblázat sorainak száma összesen: 0 Időszükséglet: sql_count = 0.041s, sql_query_exec = 0.068s, dataset_end = 0.101s, html_gen_body = 0.101s,							

Beállítások / Elfogadott fizetőeszközök

Ezen az oldalon tudjuk megadni a fizetőeszközökkel kapcsolatos beállításokat. Be lehet állítani címletenként, hogy mit fogadjon el, mit használhat arra, hogy visszajárót adjon, valamint az úszószintet is itt lehet megadni adott címletre vonatkozóan.

Coin: érme

Banknote: bankjegy

HUF: forint

EUR: euró

TOK: zseton

Fizetőeszközök beállításai

ID	<input type="text" value="7"/>
Címlet	<input type="text" value="200.0000000000"/>
Valuta	<input type="text" value="HUF"/>
Fizetőeszköz típusa	<input type="text" value="Coin"/>
Elfogadás engedélyezve	<input type="text" value="Elfogadás engedélyezve"/>
Visszaadás engedélyezve	<input type="text" value="Visszaadás engedélyezve"/>
Úszószint	<input type="text" value="5"/>



Auto hide

▼ Általános

▲ Beállítások

⚙️ Elfogadott fizetőeszközök

✉️ Értesítések

🕒 Nyitvatartás

📄 Termékek kezelése

▼ Jogosultságok

▼ Rendszer

▼ Parkolás

🏠 Visszalépés

☰ < AutoPay WebGUI

Fizetőeszközök beállításai

Filter by C
Filter by V
Filter by Fizetőeszköz típusa
Filter by Elfogadás engedélyezv.
Filter by Visszaadás engedélyezv.
Filter by Úszó

Címlet	Valuta	Fizetőeszköz típusa	Elfogadás engedélyezve	Visszaadás engedélyezve	Úszószint	
200	HUF	Coin	True	True	0	Szerkesztés
100	HUF	Coin	True	True	0	Szerkesztés
50	HUF	Coin	True	True	0	Szerkesztés
20	HUF	Coin	True	True	0	Szerkesztés
10	HUF	Coin	True	True	0	Szerkesztés
5	HUF	Coin	True	True	0	Szerkesztés
20000	HUF	Banknote	True	True	0	Szerkesztés
10000	HUF	Banknote	True	True	0	Szerkesztés
5000	HUF	Banknote	True	True	0	Szerkesztés
2000	HUF	Banknote	True	True	0	Szerkesztés
1000	HUF	Banknote	True	True	0	Szerkesztés
500	HUF	Banknote	True	True	0	Szerkesztés
2	EUR	Coin	False	False	0	Szerkesztés
1	EUR	Coin	False	False	0	Szerkesztés
0.5	EUR	Coin	False	False	0	Szerkesztés
0.2	EUR	Coin	False	False	0	Szerkesztés
0.1	EUR	Coin	False	False	0	Szerkesztés
0.05	EUR	Coin	False	False	0	Szerkesztés
0.02	EUR	Coin	False	False	0	Szerkesztés
0.01	EUR	Coin	False	False	0	Szerkesztés
500	EUR	Banknote	False	False	0	Szerkesztés
200	EUR	Banknote	False	False	0	Szerkesztés
100	EUR	Banknote	False	False	0	Szerkesztés
50	EUR	Banknote	False	False	0	Szerkesztés
20	EUR	Banknote	False	False	0	Szerkesztés
10	EUR	Banknote	False	False	0	Szerkesztés
5	EUR	Banknote	False	False	0	Szerkesztés
0.01	TOK	Coin	True	False	0	Szerkesztés
0.02	TOK	Coin	True	False	0	Szerkesztés

A táblázat sorainak száma összesen: 29 Időszükséglet: sql_count = 0.017s, sql_query_exec = 0.037s, dataset_end = 0.098s, html_gen_body = 0.102s,

© 2018 Procontrol Electronics Ltd. All rights reserved.
 Module version: 5.63.267 - 2021.06.18 GUI version: 2.6.6 - 2021.06.18 Page generated: 2021.06.21 14:43:43

Beállítások / Értesítések oldal

Ezen az oldalon lehet beállítani különböző eseményekhez e-mailes értesítést. Ha az adott feltétel teljesül, akkor az üzemeltető számára a fizető automata automatikusan e-mail értesítést küld az eseményről, hogy az üzemeltető távolról is értesüljön, valamint felkészülhessen a hamarosan bekövetkező esemény megoldására. A feltételt százalékban lehet meghatározni.

Értesítést lehet beállítani a következő eseményekre:

- **Érmeválogató szintje meghaladja a megadottat:** ha a funkció be van kapcsolva, és az érmeválogató (hopper) szintje túllépi a meghatározott szintet, akkor értesítést küld az üzemeltetőnek.
- **Érmetároló kazetta szintje meghaladja a megadottat:** ha a funkció be van kapcsolva, és az érmetároló kazetta szintje túllépi a meghatározott szintet, akkor értesítést küld az üzemeltetőnek.
- **Papírpénztároló kazetta szintje meghaladja a megadottat:** ha a funkció be van kapcsolva, és a papírpénztároló kazetta szintje túllépi a meghatározott szintet, akkor értesítést küld az üzemeltetőnek.
- **Nyomatóban lévő papír szintje az adott szint alá csökken:** ha a funkció be van kapcsolva, és a nyomtatóban lévő papír becsült szintje a megadott szint alá csökken, akkor értesítést küld az üzemeltetőnek.

Figyelem! A funkció becslés alapú, működésének feltétele, hogy a kezelő a papírtekercs cseréjekor az alábbi bemutatott Rendszer / Karbantartás/ Nyomtató Státusz lehetőségénél jelezze a szoftvernek, hogy kicserélte a nyomtatóban lévő papírt.

Az értesítések megfelelő működésének feltétele a rendeltetésszerű pénzkezelés, ürítése előírás szerinti elvégzése.

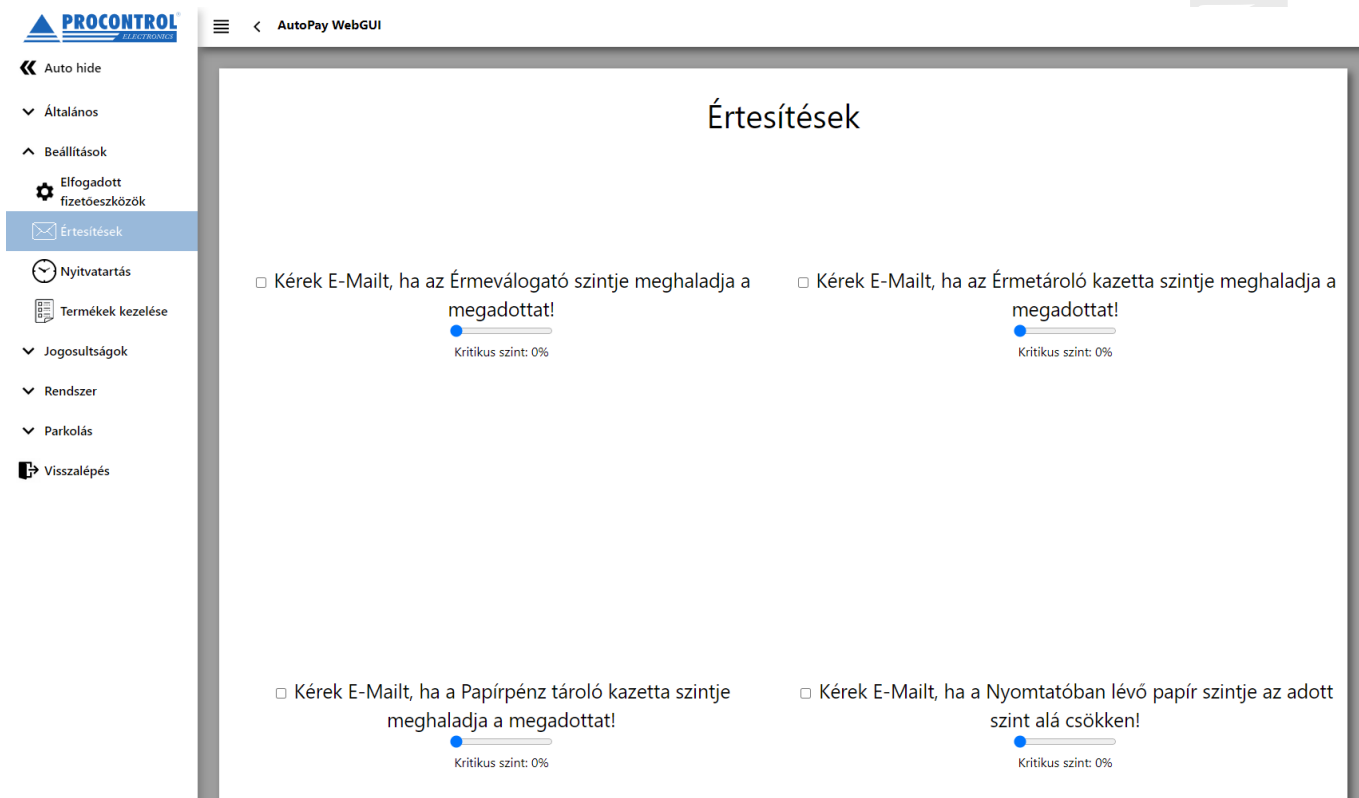

Értesítések

- Kérek E-Mailt, ha az Érmeválogató szintje meghaladja a megadottat!
Kritikus szint: 0%
- Kérek E-Mailt, ha az Érmetároló kazetta szintje meghaladja a megadottat!
Kritikus szint: 0%
- Kérek E-Mailt, ha a Papírpénz tároló kazetta szintje meghaladja a megadottat!
Kritikus szint: 0%
- Kérek E-Mailt, ha a Nyomatóban lévő papír szintje az adott szint alá csökken!
Kritikus szint: 0%

Beállítások / Nyitvatartás

Ezen az oldalon lehet beállítani a fizetőautomata nyitvatartási beállításait. Meg lehet határozni különböző időszakokat dátum alapján. Be lehet állítani, hogy üzemeljen-e az adott időszakban az automata, a

nyitás, és a zárás időpontját. Valamint, hogy adott időszakon belül mely napokon legyen nyitva a fizetőgép.

Igény esetén a menüpont letiltható.

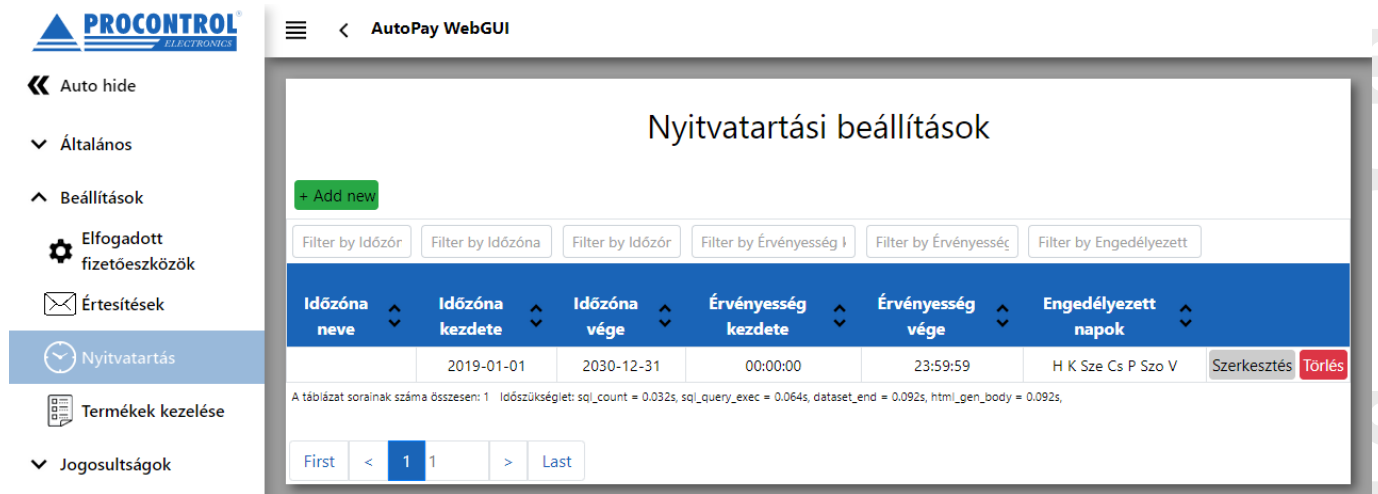

Új nyitvatartás

Kezdeti dátum	Befejezési dátum	Üzemel	Nyitás	Zárás	Hétfő	Kedd	Szerda	Csütörtök	Péntek	Szombat	Vasárnap
2019. 03. 28.	2019. 09. 30.	<input checked="" type="checkbox"/>	00:00	23:59	<input checked="" type="checkbox"/>	<input checked="" type="checkbox"/>	<input checked="" type="checkbox"/>	<input checked="" type="checkbox"/>	<input checked="" type="checkbox"/>	<input checked="" type="checkbox"/>	<input checked="" type="checkbox"/>
2019. 01. 01.	2019. 01. 01.	<input type="checkbox"/>	07:00	18:00	<input checked="" type="checkbox"/>	<input type="checkbox"/>	<input checked="" type="checkbox"/>	<input checked="" type="checkbox"/>	<input checked="" type="checkbox"/>	<input checked="" type="checkbox"/>	<input checked="" type="checkbox"/>
2019. 01. 01.	2019. 01. 01.	<input type="checkbox"/>	07:00	18:00	<input checked="" type="checkbox"/>	<input checked="" type="checkbox"/>	<input type="checkbox"/>	<input checked="" type="checkbox"/>	<input checked="" type="checkbox"/>	<input checked="" type="checkbox"/>	<input checked="" type="checkbox"/>
2019. 01. 01.	2019. 01. 01.	<input type="checkbox"/>	07:00	18:00	<input checked="" type="checkbox"/>	<input checked="" type="checkbox"/>	<input checked="" type="checkbox"/>	<input checked="" type="checkbox"/>	<input checked="" type="checkbox"/>	<input checked="" type="checkbox"/>	<input checked="" type="checkbox"/>

Beállítások / Termékek kezelése

A menüpont az értékesített termékek, szolgáltatások pl. parkolóbérletek elnevezésére, árának megadására és felparaméterezésére szolgál. A Szerkesztés gombra kattintva módosíthatja az adatokat. Az „Add new” gombra kattintva új terméket adhat hozzá.

Alábbi példán a „Parkolóbérlet 30 napos” termék felvitt adatai láthatóak.

Terméknév: adja meg termék / szolgáltatás megnevezését röviden. Ez fog szerepelni a fizetőautomata képernyőjén is.

Termék ára: adja meg termék / szolgáltatás nettó árát. A bérlet a megadott érvényességi időtartamon belül korlátlan alkalommal használható, de csak a bérlet díjának erejéig. Tehát amíg adott vendégnek még van felhasználatlan pénzösszeg a bérletén, a parkolóba a bérlete felmutatásával behajthat. Ha a parkolás során a parkolásért fizetett díja túlcserélődik a bérlet keretén, kihajtásnál a ParkGate terminál figyelmeztetni fogja, hogy díjhátraléka van, és felkéri, hogy rendezze.

Engedélyezve: termék / szolgáltatás globális érvényességét be- illetve kikapcsolhatja, ideiglenesen letilthatja, ha pl. nem üzemel az autósó. Az összes fizetőhelyre vonatkozó globális beállítás, tehát a fizetőautomatán, illetve a humán eladási helyek, pénztárosok POS állomásaira is.

A fizetőautomatán elérhető: az engedélyezett termékeken belüli szűkebb meghatározás. Adott termék / szolgáltatást értékesítik-e az fizetőautomatán keresztül. Ha FALSE értékre állítja, csak a humán eladási helyeken, a pénztárosok POS állomásain lesz megvásárolható.

Érvényesség ideje: a kiváltott bérlet felhasználhatóságának időtartama naptári napban kifejezve.

- Ha az érvényességi időhöz 0-t ír vagy üresen hagyja, akkor a kiadott bérlet / jegy csak egyszer használható lesz.
- Ha 0-nál nagyobb bármilyen számot ír, az a kiváltott bérlet felhasználhatóságának időtartama naptári napban kifejezve, a megvásárlástól kezdve számolva. A 30 napos bérlet a 30. naptári napon 23:59-kor jár le.
- Az érvényesség lejáratára másodlagos a bérletért fizetett díjhoz képest.
- A lejárt bérleten maradt díjkeretet nem visszatérítjük vissza.

Időtartam

AutoPay WebGUI

Termékek kezelése

+ Add new Excel export CSV export Full table

Filter by ID Filter by Cikkszám Filter by Termék név Filter by Termék Filter by V Filter by Engedélyezve Filter by Fizetőautomatán elérhető Filter by Érvényesség ideje (0 - ures - sima jegy) Filter by ÁFA tartalom Filter by Időtartam (perc)

ID	Cikkszám	Termék név	Termék ára	Valuta	Engedélyezve	Fizetőautomatán elérhető	Érvényesség ideje (0 - ures - sima jegy)	ÁFA tartalom	Időtartam (perc)	Szerkesztés
1		Parkoló bérlet 30 nap	35000	HUF	True	True	30	27		

A táblázat sorainak száma összesen: 1 | időszükséglet: sql_count = 0.024s; sql_query_exec = 0.034s; dataset_end = 0.087s; html_gen_body = 0.088s.

First < 1 1 > Last

Termékek kezelése

ID
1

Cikkszám

Termék név
Parkoló bérlet 30 nap

Termék ára
35000.0000000000

Valuta
HUF

Engedélyezve
Engedélyezve

Fizetőautomatán elérhető
Engedélyezve

Érvényesség ideje (0 - ures - sima jegy)
30

ÁFA tartalom
27

Időtartam (perc)

Save

Cancel

(Gépi autósosás szolgáltatás értékesítése esetén:

Az automata gépi autósosás vezérlésére is alkalmazható. „A mosás folyamatban”! funkció megfelelő működéséhez előfeltétel, hogy első felprogramozáskor **megmondja a gépnek, hogy egy-egy program várhatóan, legfeljebb meddig tart!**

A szerviz menüben, a *Termékek kezelése* menüpontban, a különböző mosóprogramok, mint „Termékek” szerepelnek. Ebben a táblázatban van egy „**Időtartam**” oszlop is. Oda be kell írni, hogy maximum hány percet vehet igénybe adott program. (Alábbi képen látható, hogy alapértelmezetten 1 perc és a 2-es programnál 2 percre van állítva az érték, ezt szükséges módosítani.)

AutoPay WebGUI

Termékek kezelése

+ Add new Excel export CSV export Full table

Filter by ID Filter by Cikk Filter by Ter Filter by Ter Filter by \ Filter by Engedély Filter by Fizetőautomat. Filter by Érvényesség Filter by ÁFA Filter by Időtár

ID	Cikkszám	Termék név	Termék ára	Valuta	Engedélyezve	Fizetőautomatán elérhető	Érvényesség ideje (0 - ures - sima jegy)	ÁFA tartalom	Időtartam (perc)	
1		Program 1	2000	HUF	True	True		27	1	Szerkesztés
242449000008625		Program 2	1500	HUF	True	True		27	2	Szerkesztés
242449000008626		Program 3	1000	HUF	True	True		27	1	Szerkesztés

Ez egy ún. *timeout* érték. Ez az érték adja meg a mosási folyamat állapotát.

Valamint az idő letelte után az automata visszaáll automatikusan a kezdőképernyőre. Vagyis eltűnik a *Mosás folyamatban* ablak, és ismét lehet vásárolni Autómosást.

Ez az alaphelyzetbe való visszaállítás akkor is megtörténik automatikusan, ha az autó eláll a megfelelő pozícióból, vagy az automata megkapja az autómosótól a PROGRAM VÉGE jelet.)

Jogosultságok / Felhasználókezelés

Ezen az oldalon lehet a felhasználókat felvenni, szerkeszteni, illetve törölni. Felhasználó alatt pl. a takarítószemélyzetet értjük, akinek díjmentes belépést akarunk adni, a szerviz szakembereit, a kezelőt, az üzemeltetőt, akinek az automata belsejéhez, kinyitáshoz jogosult hozzáférést akarunk biztosítani, a pénzkazettákhoz való hozzáférésre jogosultat, rendszergazdát, a HR-est, aki a távelérésen keresztül lekérdezeni az automata kimutatásait stb.

A felhasználókhoz lehet a későbbiekben kártyát rendelni, így ez elengedhetetlen. Illetve ezekkel a felhasználókkal lehet belépni a fizetőautomata szerviz menüjébe, valamint távolról bejelentkezni, hogy a kimutatások, illetve a beállítások elérhetőek legyenek.

A Hozzáadás gombot megnyomva megjelenik a Felhasználókezelés menü, ahol meg kell adni a személy nevét, az érvényesség kezdetének dátumát, a felhasználó nevet, valamint a hozzá tartozó jelszót.

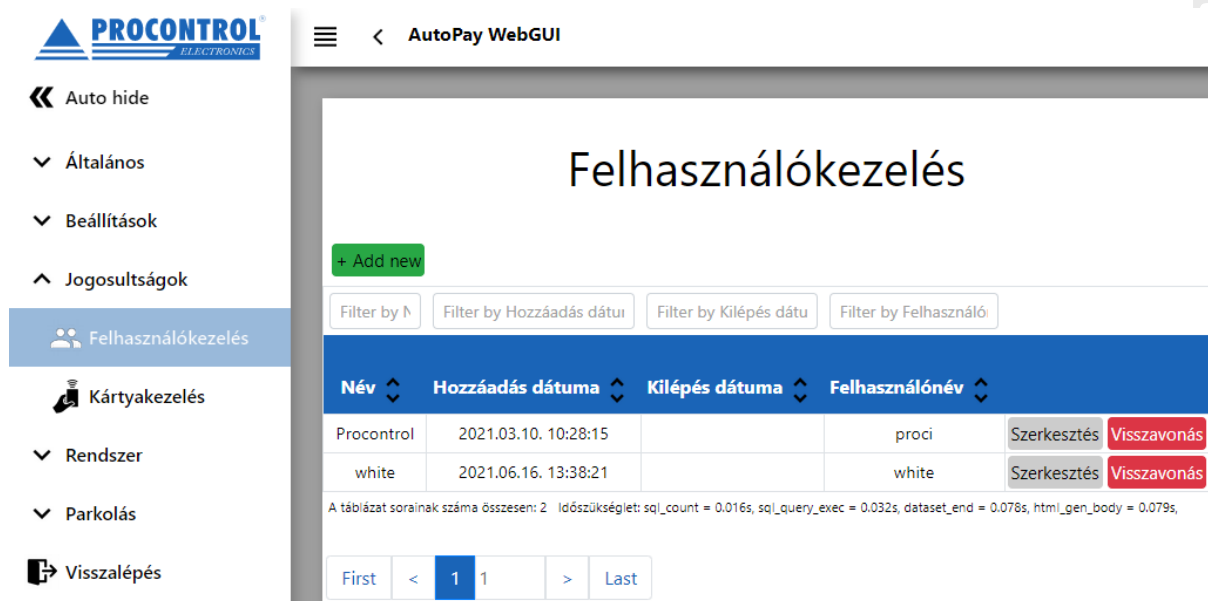

Név	Hozzáadás dátuma	Kilépés dátuma	Felhasználónév		
Procontrol	2021.03.10. 10:28:15		proci	Szerkesztés	Visszavonás
white	2021.06.16. 13:38:21		white	Szerkesztés	Visszavonás

A táblázat sorainak száma összesen: 2 Időszükséglet: sql_count = 0.016s, sql_query_exec = 0.032s, dataset_end = 0.078s, html_gen_body = 0.079s

Jogosultságok / Kártyakezelés

Ezen az oldalon lehet a Szervizkártyákat, valamint a Belépőkártyákat felvenni, törölni, szerkeszteni, illetve visszavonni.

A *Hozzáadás / Add new* gombot megnyomva megjelenik a *Kártyakezelés* menü. Ki kell választani a személyt, felhasználót, akihez rendelni akarjuk a kártyát. A felhasználók felvételét lásd alább. Meg kell adni a kártyaszámot. A kártyaszámot begépelheti, vagy a kártyaszámfelvételt el lehet végezni úgy is, hogy az automatán található olvasóval beolvassa a felvenni kívánt kártyát. Meg kell adni, hogy mikortól legyen érvényes a kártya, illetve a kártya típusát is be kell állítani, hogy belépő- vagy szervizkártya legyen.

☰ < AutoPay WebGUI

Kártyakezelés

ID:

Név:

Jeladó száma:

Kártya típus:

Hozzárendelés dátuma:

Visszavonás dátuma:

Kártyakezelés

+ Add new

Név	Jeladó száma	Kártya típus	Hozzárendelés dátuma	Visszavonás dátuma		
white	2184381700	Szerviz kártya	2021.06.16. 13:38:44		<input type="button" value="Szerkesztés"/>	<input type="button" value="Visszavonás"/>
white	2184386308	Szerviz kártya	2021.06.16. 13:38:59		<input type="button" value="Szerkesztés"/>	<input type="button" value="Visszavonás"/>
Procontrol	2184382724	Szerviz kártya	2021.06.17. 05:45:17		<input type="button" value="Szerkesztés"/>	<input type="button" value="Visszavonás"/>

A táblázat sorainak száma összesen: 3 Időszükséglet: sql_count = 0.03s, sql_query_exec = 0.053s, dataset_end = 0.1s, html_gen_body = 0.101s,

Rendszer / Dátum és idő

Amennyiben hálózatra van kötve, az automata NTP időszerverről szinkronizálja a pontos időt. Az automata rendszerideje ennek hiányában itt kézzel beállítható.

 ☰ < AutoPay WebGUI

- ☐ Auto hide
- ▼ Általános
- ▼ Beállítások
- ▼ Jogosultságok
- ^ Rendszer
- 🕒 Dátum és idő
- 📅 Eseménynapló
- 📄 Fizetőautomata kijelzője
- 🔧 Karbantartás
- 👤 Kifizetés
- ▼ Parkolás
- 👉 Visszalépés

Dátum és idő beállítások

+	+	+	+	+	+
2021	6	21	14	53	19
-	-	-	-	-	-

Rendszer / Eseménynapló

Az eseménynapló az automata minden eseményét listázza, tipikusan szervizcélokra alkalmazható. Visszakeresheti az automatán belül az egyes főelemek működését, pl. az alábbi információkért:

AutoPay Device - Tamper BE: nem szabályosan léptek be az automatába, a vandalizmusra figyelmeztető rendszer aktiválódott, az ajtót erőszakkal feszítették fel, a riasztás(ok) elindult(ak)

AutoPay Device - Tamper KI: vandalizmusra figyelmeztető rendszert leállították a riasztás(ok) leállt(ak)

Nyomtató - Sikeres kapcsolódás: programinduláskor sikeres kapcsolódás a nyomtatóval

AutoPay Device - Sikeres kapcsolódás: sikeres programindulás

AutoPay Device: Forgalmi adatok nullázása – egy felhasználó az automata menüjében lenullázta a forgalmi adatok adattáblát.

Kártyaadagoló – kártyakiadás: egy bérlet kiadása megtörtént

POS terminal - Az eszköz nem reagált a letiltó parancsra: nem hibajelenséget jelent, csak egy információ a fejlesztőknek a POS terminál válaszáról az Autopay szoftver felé. A fizetés ettől függetlenül megszakításra kerül, nem megy végbe. (Ha az ügyfél megszakítja a fizetési tranzakciót, a szoftver letiltó parancsot küld a POS terminálnak. A POS termináltól erre reakciót vár a szoftver. A naplóbejegyzés arról szól, hogy ez nem érkezett meg.)

AutoPay WebGUI

Eseménynapló

Filter by Date

From: 2021-06-01 00:00:00

To: 2021-06-30 23:59:59

Query

Excel export

CSV export

Full table v

Filter by ID

Filter by Esemény kezdete

Filter by Eszközt

Filter by Eszköz

Filter by Esemény

Filter by Tranzakció

Filter by Esemény v

ID	Esemény kezdete	Eszköztípus	Eszköznév	Esemény	Tranzakció ID	Esemény vége
365	2021.06.18. 12:38:01	Nyomtató	Nyomtató	Sikeres kapcsolódás		
364	2021.06.18. 12:37:38	AutoPay	AutoPay Device	Sikeres kapcsolódás		2021.06.18. 12:37:38
363	2021.06.17. 19:01:57	AutoPay	AutoPay Device	Tamper KI		
362	2021.06.17. 19:00:06	AutoPay	AutoPay Device	Tamper BE		
361	2021.06.17. 18:59:48	Nyomtató	Nyomtató	Sikeres kapcsolódás		
360	2021.06.17. 18:59:25	AutoPay	AutoPay Device	Sikeres kapcsolódás		2021.06.17. 18:59:25
359	2021.06.17. 18:33:44	AutoPay	AutoPay Device	Forgalmi adatok nullázása		
372	2021.06.17. 18:33:43	Érmetároló kazetta	Érmetároló kazetta	Teljes ürités		2021.06.17. 18:33:43
358	2021.06.17. 18:33:17	CardDispenser	Kártyaadagoló	Kártya kiadás	57	
357	2021.06.17. 18:29:23	CardDispenser	Kártyaadagoló	Kártya kiadás	56	
356	2021.06.17. 18:27:34	AutoPay	AutoPay Device	Tamper KI		
355	2021.06.17. 18:25:18	AutoPay	AutoPay Device	Tamper BE		
354	2021.06.17. 18:21:08	CardDispenser	Kártyaadagoló	Kártya kiadás	55	
353	2021.06.17. 18:18:46	Nyomtató	Nyomtató	Sikeres kapcsolódás		

Rendszer / Fizetőautomata kijelzője

Ebben a menüpontban rápillanthat, hogy az automata monitorja aktuálisan éppen mit mutat, tehát mit lát az ügyfél, aki a gép előtt áll. Ez a támogatást, üzemeltetés végző szakemberek számára nagy segítség lehet az ügyfélnek való távoli segítségnyújtásban.

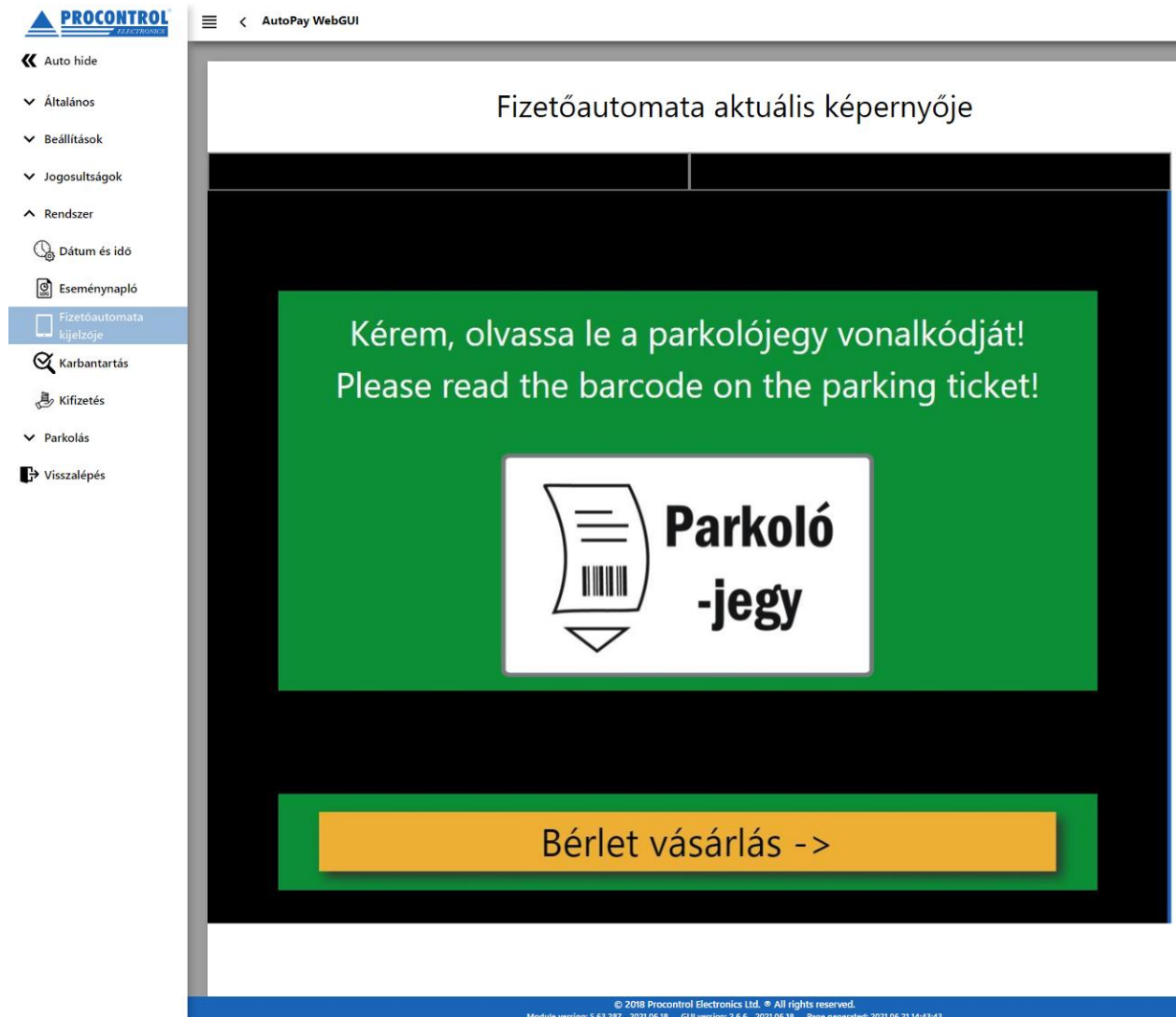

The screenshot shows the 'AutoPay WebGUI' interface. On the left is a navigation menu with items like 'Általános', 'Beállítások', 'Jogosultságok', 'Rendszer', 'Dátum és idő', 'Eseménynapló', 'Fizetőautomata kijelzője' (highlighted), 'Karbantartás', 'Kifizetés', 'Parkolás', and 'Visszalépés'. The main content area displays the 'Fizetőautomata aktuális képernyője' (Current parking machine screen). The screen has a green background with the text 'Kérem, olvassa le a parkolójegy vonalkódját!' and 'Please read the barcode on the parking ticket!'. Below this is an icon of a parking ticket with the text 'Parkoló -jegy'. At the bottom of the screen is a yellow button labeled 'Bérlet vásárlás ->'. The footer of the screenshot contains copyright information: '© 2018 Procontrol Electronics Ltd. All rights reserved. Module version: 5.63.287 - 2021.06.18 GUI version: 2.6.6 - 2021.06.18 Page generated: 2021.06.21 14:43:43'.

Rendszer / Karbantartás

Ezen az oldalon lehet megtekinteni, hogy a **nyomtatóban lévő papír**, becslés alapján mennyire van elhasználva. A kezelőszemélynek itt kell jeleznie a szoftver felé, ha kicserélte a nyomtatóban lévő papírt. Ez azért szükséges, hogy pontosan tudjon becsülni a program, hogy mennyit használtak el a tekercs papírból.

Itt kell bejelentenie, ha feltöltötte az RFID **bérletkártyák adagolóját**.

Figyelem! Az email értesítések funkció becslés alapú, működésének feltétele, hogy a kezelő a papírtekercs cseréjekor a Rendszer / Karbantartás/ Nyomtató Státusz lehetőségénél jelezze a szoftvernek, hogy kicserélte a nyomtatóban lévő papírt!

További szerviz célú, tesztelési menüpontok elérhetőek ebben a menüben. Ezen menüpontok opcionálisak, letilthatóak.

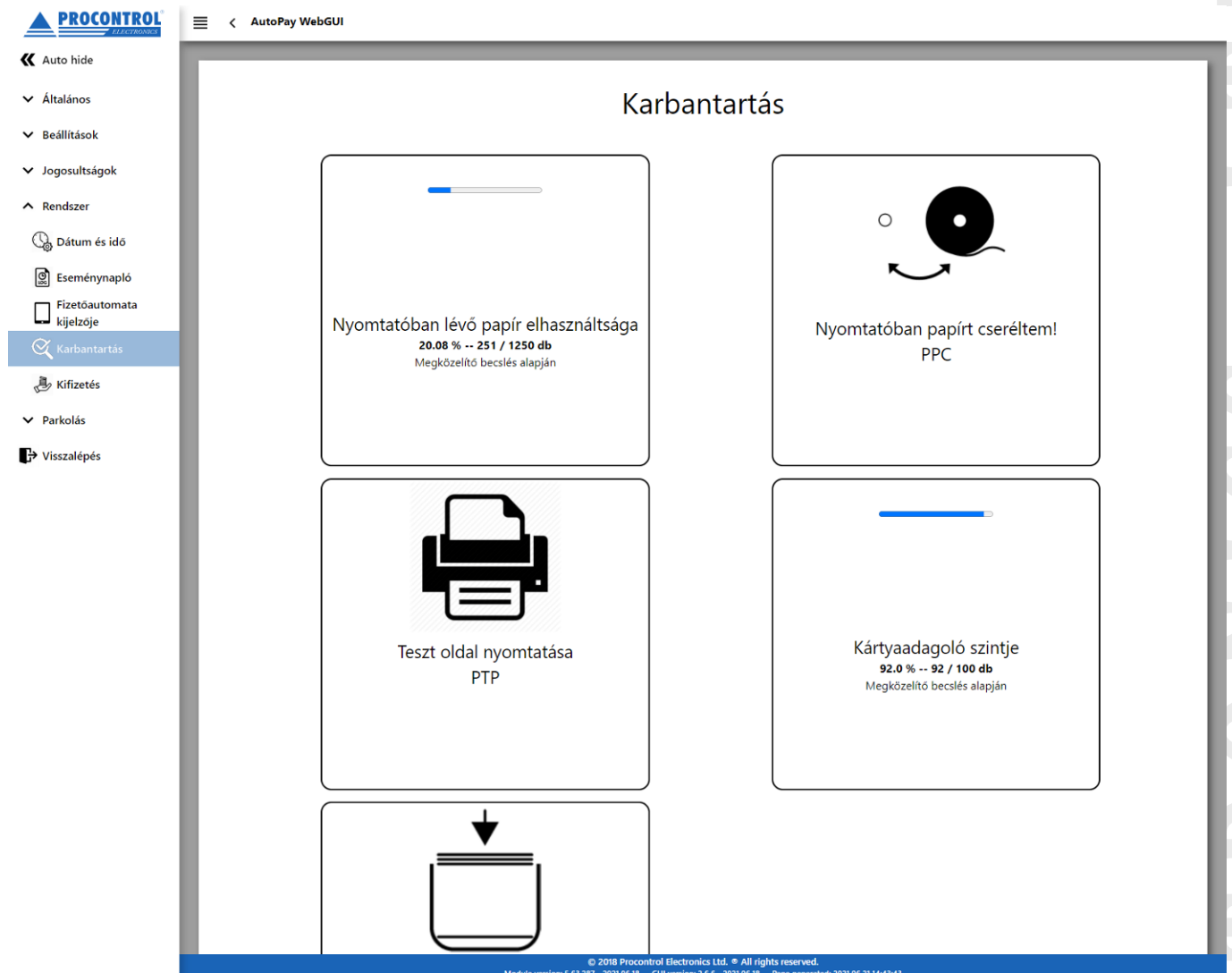

A menüpontok a rendszer kiépítésétől függően változnak. Beléptetőkapuval, forgóvillával integrált automata esetén a forgóvillára vonatkozóan is megjelennek lehetséges parancsok:

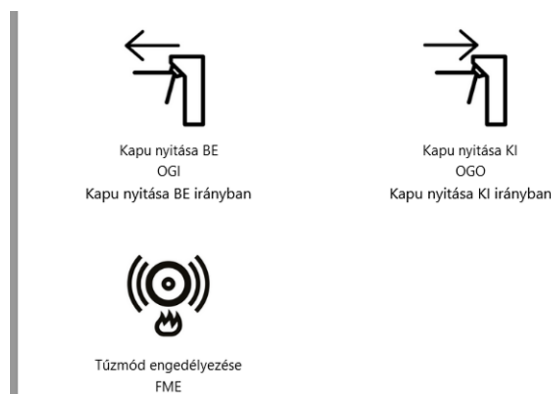

ProxerNet - Parkoló modul

A Procontrol épületfelügyeleti rendszerének ezen modulja a parkolók kezelésére szolgál. A webes felület távéléréssel elérhető, célszerű Firefox vagy Google Chrome böngészővel használni.

Parkolójegyek kezelése

Ebben a menüpontban láthatóak a kiadott parkolójegyek. Alapértelmezésként a fontosabb, a még ki nem léptetett jegyeket listázza, de igény esetén a *Távozott parkolójegyek is* kapcsolóval a lejártakat is meglekintheti.

Parkolás kezdete: jegy kiadásának időpontja

Parkolás vége: a jeggyel való távozás időpontja

Szabadon távozhat: a díjmentesnek beállított parkolási idő lejártá másodperc pontossággal

Fizetendő: a lekérdezés pillanatáig adott parkolójegyen mekkora parkolódíj halmozódott fel

Szabadon távozhat: a sorok végén található „Szabadon távozhat” gombbal a kezelő kiengedheti az adott parkolójeggyel rendelkező személyt/ gépkocsit. **Fontos**, hogy ilyenkor is 15 perce van a távozásra attól a pillanattól kezdve, hogy a kezelő rányomott a gombra.

Parkolójegy törlése: ha egy ügyfelet a kezelő szeretne kiengedni fizetés nélkül, a rendszerből a jegyet a Parkolójegy törlése gombbal tudja kivezetni, eltávolítani. Így a rendszerben nem szerepel tovább követelésként.

« Auto hide

- ▼ Általános
- ▼ Beállítások
- ▼ Jogosultságok
- ▼ Rendszer
- ▲ Parkolás
- 📄 Parkolójegy kezelés
- 📄 Parkolóbérlet kezelés
- 📄 Parkolási időzónák
- 👤 Egyedi befizetés

Parkolójegyek kezelése

Távozott parkolójegyek is

Filter by Date

From: To: Query

Excel export
CSV export
Full table ▾

Filter by Vona
Filter by Parkolás
Filter by Parkol.
Filter by Szabadon
Filter by Fizet

Vonalkód	Parkolás kezdete	Parkolás vége	Szabadon távozhat	Fizetendő		
299539452934	2021.07.12. 14:19:38		2021.07.12. 14:29:38	0	Szabadon távozhat	Parkolójegy törlése
299584850073	2021.07.12. 14:12:08		2021.07.12. 14:22:08	350	Szabadon távozhat	Parkolójegy törlése
299874355709	2021.07.12. 13:55:03		2021.07.12. 14:05:03	350	Szabadon távozhat	Parkolójegy törlése
299670372560	2021.07.12. 13:47:07		2021.07.12. 13:57:07	350	Szabadon távozhat	Parkolójegy törlése
299015495464	2021.07.12. 13:35:22		2021.07.12. 13:45:22	700	Szabadon távozhat	Parkolójegy törlése
299827508545	2021.07.12. 13:27:35		2021.07.12. 13:37:35	700	Szabadon távozhat	Parkolójegy törlése

Parkolóbérletek kezelése

Ebben a menüpontban láthatóak a parkolóbérletek a bérlet kártyaszáma, érvényességének kezdete (eladás dátuma, ideje), az érvényesség, felhasználhatóság lejárata és a bérlethez társított rendszám.

A Szerkesztés gombbal módosíthatja a bérletet, ha pl. ügyfél rossz rendszámot adott meg véletlenül, és a kezelő segít neki ezt javítani.

A kezelő manuálisan érvénytelenítheti is adott bérletet, ha például a bérletkártya leadható, és érte visszatérítést biztosítanak az ügyfélnek.

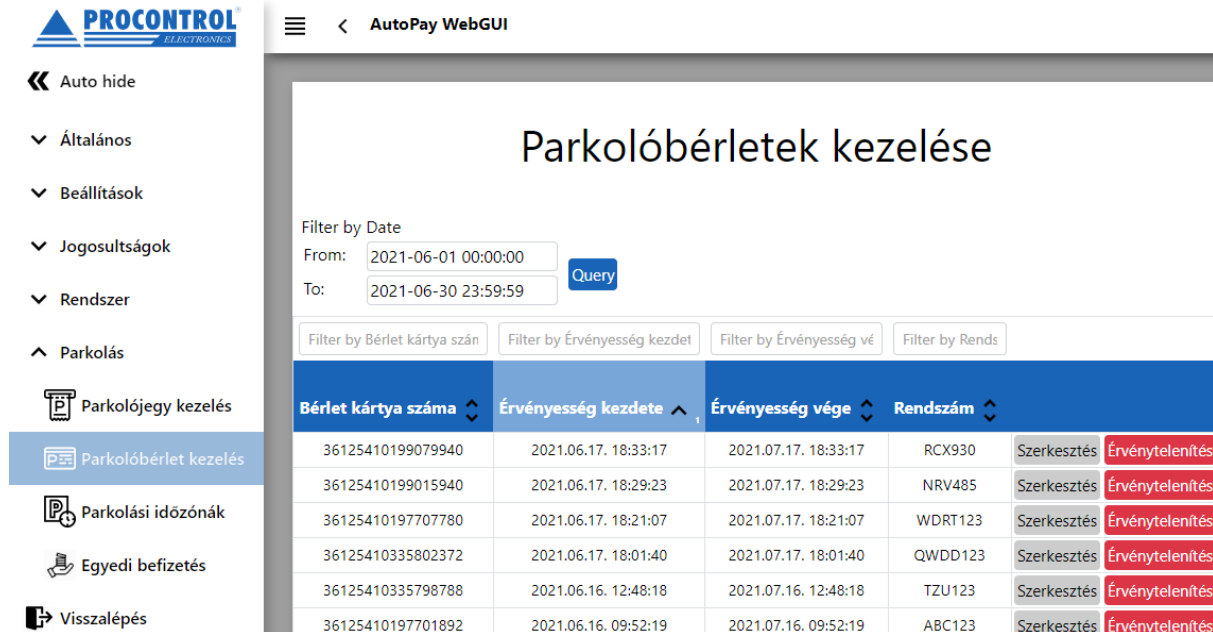

Bérlet kártya száma	Érvényesség kezdete	Érvényesség vége	Rendszám		
36125410199079940	2021.06.17. 18:33:17	2021.07.17. 18:33:17	R CX930	Szerkesztés	Érvénytelenítés
36125410199015940	2021.06.17. 18:29:23	2021.07.17. 18:29:23	NRV485	Szerkesztés	Érvénytelenítés
36125410197707780	2021.06.17. 18:21:07	2021.07.17. 18:21:07	WDRT123	Szerkesztés	Érvénytelenítés
36125410335802372	2021.06.17. 18:01:40	2021.07.17. 18:01:40	QWDD123	Szerkesztés	Érvénytelenítés
36125410335798788	2021.06.16. 12:48:18	2021.07.16. 12:48:18	TZU123	Szerkesztés	Érvénytelenítés
36125410197701892	2021.06.16. 09:52:19	2021.07.16. 09:52:19	ABC123	Szerkesztés	Érvénytelenítés

Parkolási időzónák kezelése

Itt veheti fel a parkoló rendszer alap tarifáit, a parkolódíjszabást, az ingyenes kezdőidőszakot stb.

A számlázási egységet percben adja meg. A díj bruttó díj.

Alábbi példa szerint adott parkoló 0-24h ig minden naptári napon üzemel, és minden időben azonos díjszabással dolgozik:

350 Ft-ba kerül 30 perces *számlázási egység*.

3000 Ft-be kerül a *napi díj*

Az *ingyenes idő*, melyen belül behajtás után díjmentesen távozzhat: 10perc

A *távozási idő*, melyen belül a fizetőautomatától, fizetőhelytől való távozás után díjmentesen távozzhat: 10perc

Díjszámítás: Egységalapú, felfelé kerekítés (minden megkezdett egység után) – választhat más logikát is

Parkolási időzónák kezelése

Filter by Időz Filter by Időz Filter by Időz Filter by Érvényess Filter by Érvényess Filter b Filter by Számlázás Filter by t Filter by Ingyen Filter by Távoz Filter by Díjszámítás

Időzóna neve	Időzóna kezdete	Időzóna vége	Érvényesség kezdete	Érvényesség vége	Díj (Ft)	Számlázási egység (perc)	Napi díj (Ft)	Ingyenes idő (perc)	Távozási idő (perc)	Díjszámítás
	2021-05-28	2031-05-28	00:00:00	23:59:59	350	30	3000	10	10	Egységalapú, felfelé kerekítés (minden megkezdett egység után)

A táblázat sorainak száma összesen: 1 lődőzüköleglet: sql_count = 0.018s, sql_query_exec = 0.034s, dataset_end = 0.06s, html_gen_body = 0.061s,

Egyedi befizetés

A manuális, élőszemélyzet által kezelt kasszáknál is van lehetőség díjat befizetni. Ezen befizetések jelennek meg ebben a menüpontban.

PROCONTROL ELECTRONICS

- Auto hide
- Általános
- Beállítások
- Jogosultságok
- Rendszer
- Parkolás
 - Parkolójegy kezelés
 - Parkolóbrélet kezelés

Egyedi befizetés

Filter by Date

From: 2021-06-01 00:00:00

To: 2021-06-30 23:59:59 Query

+ Add new

Filter by ID Filter by Létrehozás dátuma Filter by Fizetési határ Filter by Befizetendő össz Filter by Befizetés valut Filter by Megjeg Filter by Befizetés állapc Filter by Befizetés ic

ID	Létrehozás dátuma	Fizetési határidő	Befizetendő összeg	Befizetés valutája	Megjegyzés	Befizetés állapota	Befizetés ideje
A táblázat sorainak száma összesen: 0 lődőzüköleglet: sql_count = 0.02s, sql_query_exec = 0.037s, dataset_end = 0.07s, html_gen_body = 0.076s,							

Visszalépés

Visszalépés menüpont: a gombbal kiléphet a Szerviz menüből

Üzemeltetéssel járó szakmai tevékenység

Az üzemeltetéssel járó szakmai tevékenységre elvégzésére ki kell jelölniük egy személyt. Az üzemeltetési leírást átadjuk, és átadáskor egy Önök által kiválasztott személynek oktatást tartunk ajánlat szerint. Az üzemeltetéssel járó műszaki tevékenységet csak a kioktatott szakember végezheti.

FIGYELEM! A BALESETEK, ÁRAMÜTÉSEK ÉS ABBÓL SZÁRMAZÓSÉRÜLÉSEK ELKERÜLÉSE ÉRDEKÉBEN A NYITOTT SZEKRÉNYAJTÓVAL VÉGZETT TEVÉKENYSÉGEK ÉS AZ EGYES ALKATRÉSZEK CSERÉJE ELŐTT MINDIG GYŐZÖDJÖN MEG ARRÓL, HOGY A BERENDEZÉST SZABÁLYOSAN LEÁLLÍTOTTA, ÉS GONDOSKODOTT ANNAK ÁRAMTALANÍTÁSÁRÓL IS! A SZÜNETMENTES TÁPEGYSÉGGEL RENDELKEZŐ BERENDEZÉSEK ESETÉBEN A SZÜNETMENTES TÁPELLÁTÁST IS MEG KELL SZÜNTETNI A KARBANTARTÁS MEGKEZDÉSE ELŐTT!

EZEKET A MŰVELETEKET CSAK MEGFELELŐ VÉGZETTSÉGGEL ÉS SZAKISMERETTEL RENDELKEZŐ SZAKEMBEREK VÉGEZHETIK!

Az üzemeltetéssel járó szakmai tevékenység tartalma:

- A fizető automatát használó emberek között sokféle típus előfordul. A szabálykövető felhasználó sem fogja érméit gondosan megtisztítani és megvizsgálni, mielőtt a fizető automatába teszi. Ezért a pénzekre ragadt szennyeződések (zsebpiszok, rágógumi stb.) az érmeelfogadó eszközök, tároló-, és visszaadó készülékek felületére tapadnak és üzemzavart okozhatnak. Emiatt minden fizető automata finom mechanikáját rendszeresen tisztítani kell, minden tisztítás után a gyári előírások szerint ellenőrizni és beállítani szükséges.
- Igény esetén tőlünk is megrendelhetik az üzemeltetéssel járó szakmai tevékenységet.
- Az üzemeltetéssel járó szakmai tevékenység elvégzésének hiányából fakadó üzemzavar elhárítása nem tartozik a garanciális feladatok közé.

Rendszeresen elvégzendő üzemeltetői feladatok:

- Tisztítás
- Újraindítások
- Nyomtatóhibák elhárítása

Ezen feladatok elvégzéséhez nem szükséges a gyártó által jóváhagyott szakszerviz közreműködése, de a szerviz támogatást biztosít.

Kezelői feladatok

FIGYELEM!

Minden karbantartási, tisztítási művelet előtt **áramtalanítsa** a készüléket a készülék hátlapján levő kismegszakító lekapcsolásával. Áram alatt végzett javítás esetén pl. egy lehulló csavar a tűskesoros csatlakozóhoz érve zárlatot okozhat!



Tisztítás

- Az automata tisztítását az igénybevételtől és környezeti viszonyoktól függően napi - heti rendszerességgel szükséges elvégezni.
- A külső tisztítási feladatokat a felhasználó is elvégezheti. A készülék belsejét a karbantartás keretében szakszerviz vagy képzett üzemeltető végezheti.
- Tisztítási munka előtt olvassa át a termék dokumentációját különös tekintettel alábbi biztonsági óvintézkedésekre, illetve a Garanciális feltételek c. dokumentumra.

Figyelem!

- Tilos a mechanikai tisztítás: a felületek tisztításához ne használjon dörzspapírt, fémhálós, durva felületű szivacsot.
- Minden savas anyaggal való érintkezés tiltott és garanciavesztő!
- Jégtelenítő, vízkőtlenítő, illetve klór tartalmú szerek alkalmazása TILOS, ezek tönkre tehetik a felületet, lyukkorróziót okozhatnak.

- Kerülje az erős vegyszereket!
- Figyelem! A kártyaolvasókba a tisztítás során víz ne kerüljön!

A külső felület tisztítása:

- Száraz, puha, szőszmentes anyaggal végezzen portalanítást a külső felületeken. Szükség esetén enyhén nedves (nem vizes) anyaggal törölje át a szennyeződött felületeket, majd szintén száraz, puha anyaggal törölje szárazra. A karcolódásra és nedvességre érzékeny felületek esetén (pl. kijelző, vonalkódolvasó stb.) különös figyelemmel járjon el a sérülések megelőzése érdekében! A tisztítás során kérjük tartsa szem előtt a következőket:
- A vázszerkezetet az elszennyeződés mértékéhez igazított gyakorisággal az előírt tisztítószerrel tisztítjuk, majd száraz, puha törülőruhával áttöröljük. Lásd Biztonsági óvintézkedések fejezet. Enyhén nedves (nem vizes) ruhát használjon. A túlzott mértékű nedvesség áramütéshez vezethet.
- A szálcsiszolt acél felületeken a Protektor olaj használata javasolt, kiválóan tisztít és megvédi a felületet az ujjlenyomatok kialakulásától.
- A burkolat tisztítása semleges tisztítószerekkel, pl. Henkel Clean, enyhén nedves ruhával javasolt.
- A tükörpolírozott rozsdamentes acélból készült fényes burkolat tisztítása az előbb ponthoz megegyezően semleges tisztítószerekkel javasolt.
- A tükörpolírozott fém felületet puha ruhával és semleges hatású mosogatószerrel (pl. üvegtisztítóval) törölje át. A zsíros foltokat alkohollal lehet eltávolítani.



Jégmentesítés

A kültéri kivitelű Procontrol gyártmányainál használt 1.4301 rozsdamentes anyagminőség, amelyet általánosan szerkezeti-, és burkoló anyagként alkalmaznak, normál kültéri használat mellett ellenálló.

(EN1.4301 - ASTM304 rozsdamentes acél anyagtulajdonságok: ausztenites, króm-nikkel rozsdamentes acél, a korrózióálló anyagok leginkább használt fajtája. Kristályközi korrózióval szemben ellenálló, jó korrózióálló tulajdonságokkal rendelkezik (elsősorban természetes környezetben), ellenáll az 52%-os salétromsavnak, a hidegen hígított organikus savaknak, a lúgos kémhatású oldatoknak és a sóoldatoknak, ami nem klorid, szulfid vagy szulfát.)

A normál kültéri használatra tervezett rozsdamentes fém eszközökkel szemben nem elvárás a klórral elegyített vegyszereknek való ellenállás. Az általánosan használt rozsdamentes anyagok, mint a kültéri eszközök jelenlegi anyaga ilyen kémiai támadásnak nem áll ellen. **A klórtartalmú jégtelenítő vegyszer használata tehát a burkolatra nézve garanciavesztő.**

A CaCl₂ vizes oldatának használata a kapuk és korlátok közelében TILOS.

Az alábbi táblázatból látható, hogy fémtartalmú helyek és díszburkolatok közelében milyen jégtelenítő, fagymentesítő szer javasolt, illetve nem javasolt. Kérjük, eszerint válasszon jégtelenítőt a kültéri kapuk környékére.

Termék	Változat	Jellemzők	jégolvasztó hatás	árfekvés	kloridmentes	maradék mennyisége	érdesítőt tartalmaz	Hova ajánlott?	fémmentes helyek	utak, aszfalt	díszburkolatok	járdák, egyéb
CaCl ₂	granulátum	■■■■■	€€	■■■				■				
	oldat	■■■■■	€€	■■■				■				
CMA	oldat	■■■■■	€€€	■	■■■			■	■	■	■	■
CaCl ₂ + érdesítő	zeolit	■■■■■	€	■■■	■	■		■				■
	mészke	■■■■■	€	■■■	■■■	■						■
Zeolit + oldat	CMA	■■■■■	€	■	■■■	■		■	■	■	■	■
	formiát	■■■■■	€	■	■■■	■		■	■	■	■	■
	CaCl ₂	■■■■■	€	■■■	■■■	■		■	■	■	■	■

Belső tisztítás:

Az igénybevételtől függően szükséges az automata szekrény belső részének takarítása is. Ezt célszerű egyéb műveletekkel (pl. papírcsere) együtt végezni.

FIGYELEM! A nyitott szekrényajtóval végzett műveletek közben járjon el különös körültekintéssel az áramütés és egyéb sérülések elkerülése érdekében! Ajtónyitás előtt javasolt a berendezés áramtalanítása!

A belső elemek – rendeltetésszerű használat mellett – kevésbé szennyeződnek, mint a külső felület. Jellemzően a használat során a szekrénybelsőben megjelenő por és egyéb apró szennyeződések eltávolítását kell megoldani. Javasoljuk, hogy erre a célra sűrített levegőt használjon. A tisztítás során kérjük tartsa szem előtt a következőket:

- Csak tiszta sűrített levegőt használjon, a vegyszeres tisztítás károsíthatja az egyes alkatrészeket
- A sűrített levegőt soha ne fújja közvetlenül az egyes alkatrészekre, mert ez az elemek mechanikai meghibásodását okozhatja
- Ablaktisztítónál töményebb alkoholt ne használjon a tisztítás során!
- Semleges tisztítószer használjon, nedves törölt

Belső tisztítás során a kiemelt elemek:

- ajtó és elemei kívül belül, készüléktestbe épített elemek, csatlakozók
- hűtőborda portalanítása sűrített levegővel
- vonalkód-olvasó előlapja és készülékházi védőüvege
- A képernyő előlapját, készülék elejét rendszeresen tisztítsa: tisztítására antisztatikus általános irodai tisztítószer, tisztítóhabot javasolunk.

- A vonalkód-olvasó tisztítása kritikus fontosságú, működést befolyásoló szükséglet! Az eszközt, olvasóüvegét, környezetét és az olvasó előtt, a készülékházon levő üveget különös figyelemmel portalanítsa, semleges tisztítószerrel törölje át legfeljebb 4 hetente.
- nyomtató tisztítása - lásd alább

A sűrített levegővel való tisztítás után puha, száraz, szőszmentes anyaggal finoman törölje át az egyes alkatrészeket és szekrény belső felületét. Tisztítás után győződjön meg róla, hogy visszazárta a szekrényt!

A továbbiakban a kiemelt elemek részletesebb tisztításáról olvashat.

A Star TUP992 hőnyomtató tisztítása:

- A nyomtató tisztítása során tartsa be az alábbi biztonsági óvintézkedéseket:
 - Ne végezzen semmilyen karbantartási műveletet közvetlen jegynyomtatás után, mert az eszköz rendkívül forró lehet!
 - Ügyeljen rá, hogy víz vagy egyéb folyadék ne kerüljön az eszköz belsejébe.
- A nyomtató külső tisztításához használjon egy puha törölkendőt vagy sűrített levegőt. Ne alkalmazzon, keféket, éles eszközöket!
- FIGYELEM! A nyomtató működése közben magas hőmérsékleten üzemel, átforrósodhat. Ezért tisztítást vagy egyéb karbantartási műveletet sose végezzen közvetlenül nyomtatás után, és ilyen tevékenységek előtt mindig győződjön meg arról, hogy a nyomtató biztonságos hőfokra hűlt!
- A nyomtató gombjai és LED-jeinek leírását lásd a papírcsere fejezetében

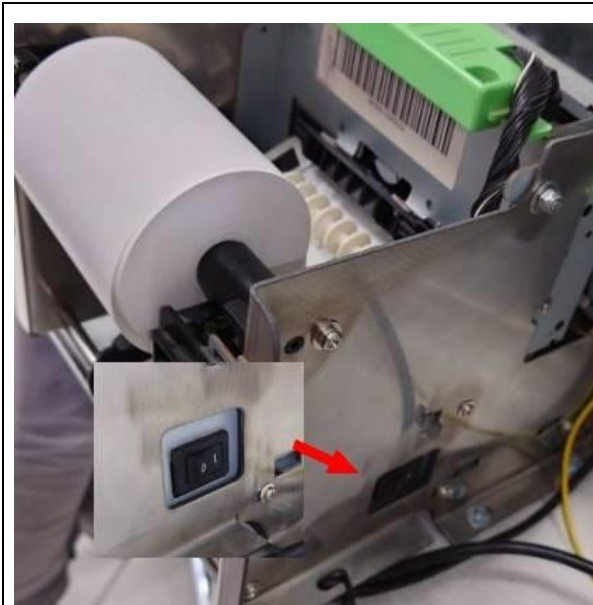

A nyomtató karbantartását, tisztítását kikapcsolt állapotban végezze. A nyomtató ki/be kapcsolására az annak oldalán található főkapcsolót használja.

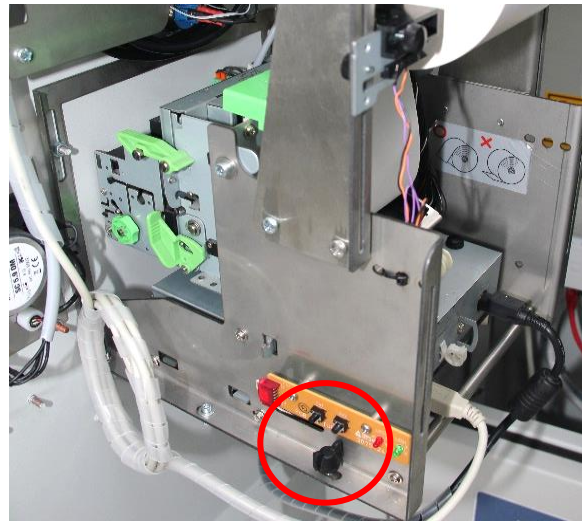

A nyomtató sínen nyugszik, melyet kihúzhat, hogy jobban hozzáférjen pl. egy esetleg az előlap környékén elakadt papírhoz.

A sín rögzítésének feloldásához csavarja ki a nyomtató felülnézetben bal oldalán levő fekete rögzítő csavart.

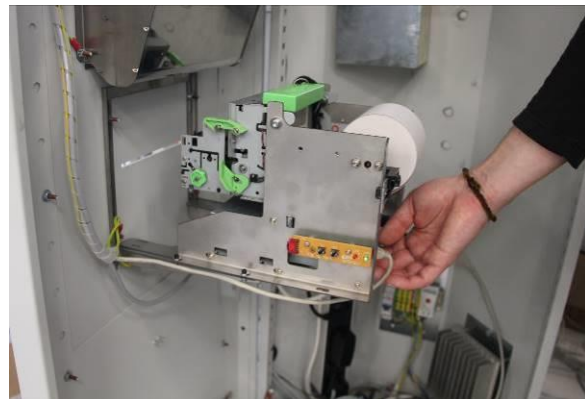

Húzza ki a sínt.



Tisztítás előtt – amennyiben szükséges - enyhe húzással fűzze ki a papírt a nyomtatófejből, majd a papírtartó tengely kiemelésével távolítsa el a hőpapírt.

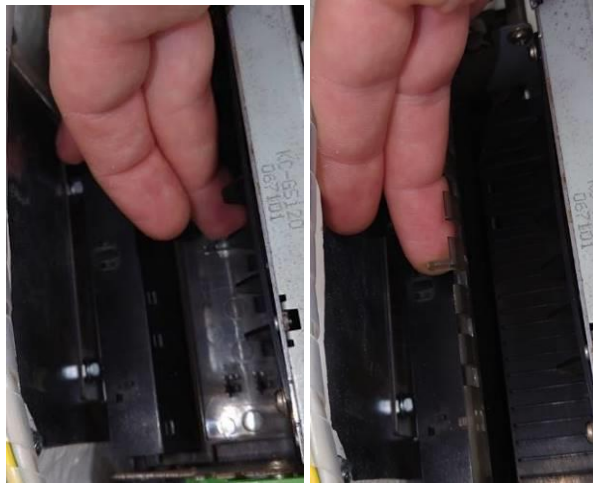

A papírkiadó nyílás előtt található a nyomtató szervízajtaja (átlátszó műanyag fedél). Ennek felemelése után fújjon sűrített levegőt a nyílásba a felgyűlt szennyeződések eltávolításához.

Amennyiben az alkatrészekon letapadt szennyeződést észlel, azt óvatosan eltávolíthatja egy tiszta fültisztító pálcával és egy kevés izopropil alkohol segítségével.

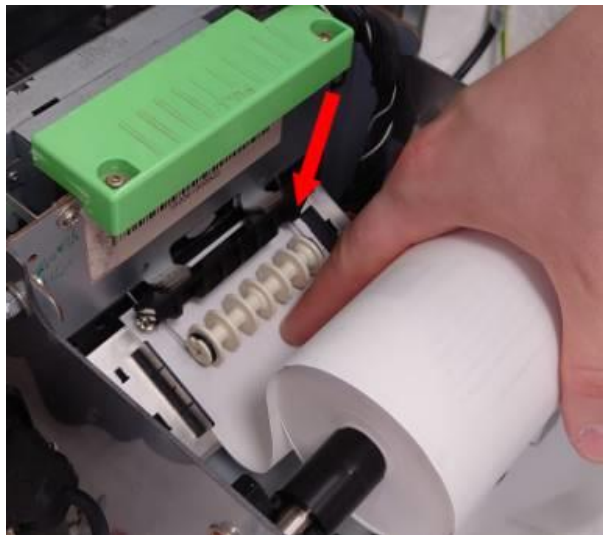

Tisztítsa meg a papír befűzését és vezetését segítő görgőket is a fenti módon.



A papírtekerecs visszahelyezése előtt tisztítsa meg a tengelytartó alatt található papírérzékelő szenzor is az esetlegesen ráakódott szennyeződésektől.

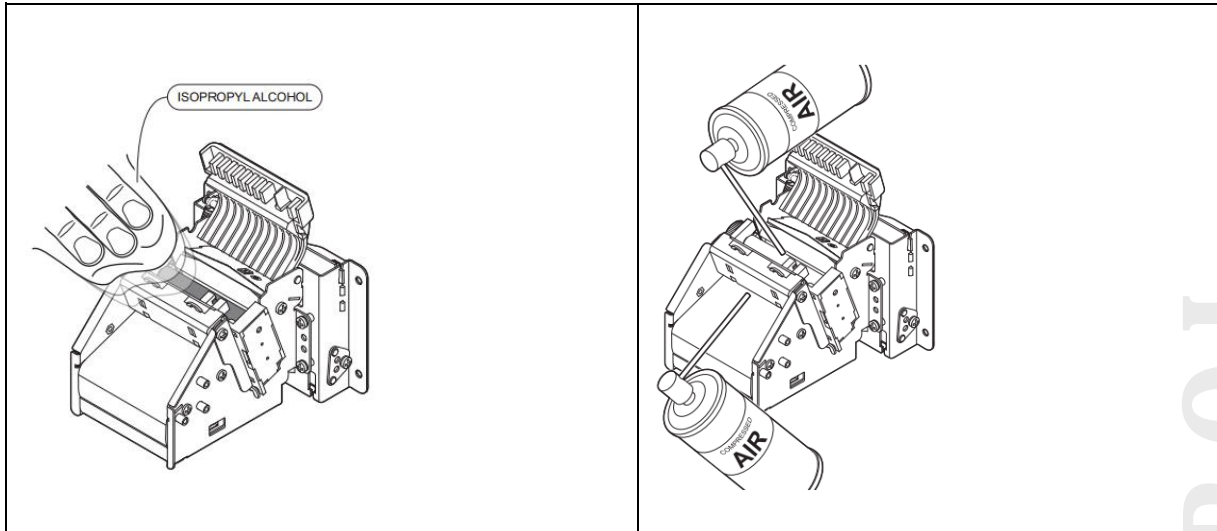

A szükséges tisztításokat az alábbi rendszerességgel javasolt elvégezni:

- Görgők tisztítása: minden papírcsere során
- Papírutak, szenzorok, vágóél tisztítása: Kb. minden ötödik papírcsere során
- Nyomtató ház tisztítása: Kb. hat havonta

A Zebra DS457 vonalkód-olvasó tisztítása:

A **vonalkódolvasó** tisztítása kritikus fontosságú, működést befolyásoló szükséglet! Az eszközt, olvasóüvegét, környezetét és az olvasó előtt, a készülékházon levő üveget különös figyelemmel portalanítsa, puha, nedves törlőkendővel, semleges tisztítószerrel törölje át minden papírtekercs cseréje alkalmával, de legfeljebb 4 hetente.

Tilos a mechanikai tisztítás: a felületek tisztításához ne használjon dörzspapírt, fémhálós, durva felületű szivacsot.

Húzza ki a csatlakozót, majd a kábelcsatlakozó tűit izopropyl alkoholba mártott szivacsos pálcával óvatosan tisztítsa meg. Ne maradjon szivacs, egyéb anyagdarab a csatlakozón.



PROCONTROL ELECTRONICS LTD

Hibajelzések

Hibajelzések elhárítása

A képernyőn megjelenő kódok lehetnek **figyelmeztetések, állapotjelzések, vagy hibakódok**, melyek a kezelő / üzemeltető munkáját segítik.

Az AutoPay4600 készülék képes néhány hiba érzékelésére. A hibák esetén, alapállapotban a készülék előlapján levő érintőképernyő jobb felső sarkában kiírja a hibát és annak kódját. Az automata ezáltal figyelmeztet nyomtatóval kapcsolatos hibákra éppúgy, mint a váltópénz mennyiségére.

Hibajelentések emailben: ha rendelkezik AutoPay weboldallal, az AutoPay40/4000/4600 készülék opcionálisan képes e-mailben értesítést küldeni a kezelőnek a felmerülő hibákról, mint pl. Kevés a papír, Nincs papír, Nyomtató hiba.

Ha lelassulást észlel, indítsa újra az eszközt.

Figyelmeztetések, állapotjelzések értelmezése

Kód szövegesen	Kód értelmezése	Megoldás
Kifogyóban van a papír a nyomtatóból!	Hamarosan elfogy a papír	Töltsön be új tekercs hőpapírt

Hibajelzések értelmezése

Kód szövegesen	Kód értelmezése	Megoldás
Kifogyott a papír a nyomtatóból!	Kifogyott a papír a nyomtatóból	Töltsön be új tekercs hőpapírt
Papír hiba a nyomtatónál!	Papír hiba a nyomtatónál	Ellenőrizze a nyomtatót. Szükség esetén töltsön be új tekercs hőpapírt
A papír elakadt a nyomtatóban!	A papír elakadt a nyomtatóban	Ellenőrizze a nyomtatót, hárítsa el az akadályt
Nincs papír a nyomtatóba fűzve!		Fűzzön be papírt a nyomtatóba

Egyéb hibajelenségek és megoldásaik

Ha lelassulást észlel, indítsa újra az eszközt.

Amennyiben az eszköz lefagy, nem reagál, 3 lehetősége van:

- Lépjen be a Szerviz menübe a kezelői kulcskártyájával, majd lépjen vissza.

- Az ismertetett módon a be-/kikapcsoló gomb megnyomásával.
- Teljes áramtalanítás után helyezze áram alá az eszközt.

Újraindítások

A készülék bekapcsolása, kikapcsolása, újraindítása

Az automata és beléptető kapu kijelzőjeként egy tablet PC funkcionál. A készülék indításakor a bekapcsolási idő hosszabb lehet, ezért indításkor kérjük türelmét.

Bekapcsolás

A készüléket bekapcsolni a beépített kismegszakító bekapcsolásával lehet. A tabletet a vezérlő elektronika automatikusan indítja.

Ha a tablet „le van állva”, kapcsolja le a kismegszakítót, és kapcsolja vissza kb. 1 perc elteltével (szünetmentes tápegység használata esetén szükség lehet a szünetmentes tápellátás megszüntetésére, majd visszakapcsolására). A rendszer automatikusan elindul. Ha ez nem történik meg, hívják a szervizt.

Kikapcsolás, leállítás

Leállítás módja: először a tabletet kell leállítani. Erre a szerviz menübe lépve van lehetőség. Ha a tablet leállt, kapcsolja le a kismegszakítót. (Szünetmentes tápegység használata esetén szükség lehet a szünetmentes tápellátás megszüntetésére).

Figyelem! Ha a tablet leállítása nélkül tápeltvétellel állítja le a rendszert, az adatvesztést, esetleg az operációs rendszer összeomlását okozhatja!

Amennyiben az eszköz lefagy, nem reagál, négy lehetősége van a problémamegoldására:

- Lépjen be a Szerviz menübe a kezelői kulcskártyájával, majd lépjen vissza.
- Kezelői kulcskártyával/PIN kóddal a szerviz menü „Lowlevel Restart” pontjával történő újraindítás.
- A már ismertetett módon a be/kikapcsoló gomb megnyomásával indítsa újra az eszközt.
- Teljes áramtalanítás után helyezze ismét áram alá az eszközt. (I. *Berendezés be- és kikapcsolása, áramtalanítás* fejezet)

Újraindítás

A túlterheltség ellen, lelassulás megelőzésére kb. hetente egyszer indítsa újra az eszközt! Ha a berendezés működésében lassulást észlel, indítsa újra az eszközt. Ha újra szeretné indítani az eszközt, kétféle megoldást választhat:

- **Részleges újraindítás (csak a tablet indul újra):** A szerviz menüben válassza az újraindítás lehetőséget.
- **Teljes újraindítás:** Először menüből állítsa le a tabletet, ezt követően kapcsolja ki a készülék tápellátását a beépített kismegszakító segítségével (szünetmentes tápegység használata esetén szükség lehet a szünetmentes tápellátás megszüntetésére) I. *Berendezés be- és kikapcsolása, áramtalanítás* fejezet. Kb. egy perc elteltével kapcsolja vissza a készülék tápját. A rendszer automatikusan elindul, ennek ideje kb. 1 perc. Amennyiben ez nem történik meg, hívja a szervizt.

Nyomtatóhibák elhárítása

Hibaelhárítás papír-begyűrődés esetén

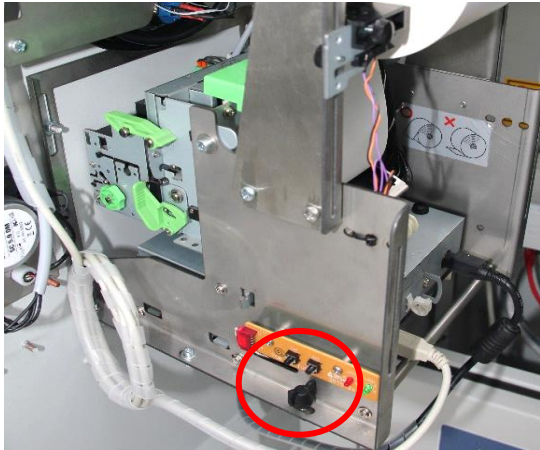

A nyomtató egy sínen fekszik, mely szükség esetén kihúzható. Csavarja ki a nyomtató bal oldalán, a sínen levő fekete rögzítő csavart, és a nyomtatót kihúzhatja.

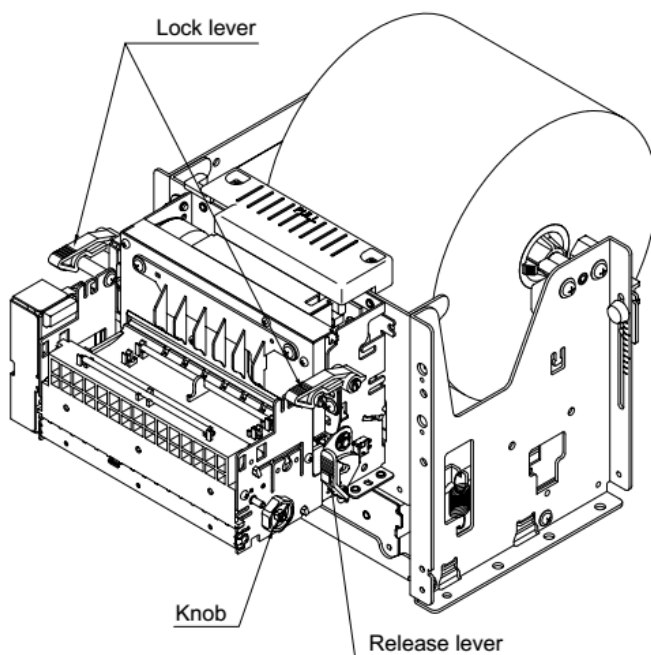

A 9.5.2. Ábra mutatja a fedél felnyitásához szükséges emelőkarok / gombok helyét.

Soha ne húzza feleslegesen az elakadt papírt, amíg a nyomtatóegység le van zárva, mert ez károsíthatja a meghajtórendszer alkatrészeit!

Ha a papír elakadt, szüntesse meg el az elakadást az alábbi lépések szerint:

1. Távolítsa el a jobb és a bal rögzítőkart (Lock lever).
2. Nyissa ki a fedelet (beleértve a Presenter egységet) az emelő karral (Release lever) segítségével.
3. A nyomtató jobb oldalán található orsótekerceslőt forgassa az óramutatóval ellentétes irányba, hogy a papírt kihúzhassa. Ezután az papírtekercs cseréjével azonos módon távolítsa el a sérült részt és fűzze vissza papírt.
4. Zárja be az üveglapot (a Presenter egységet is beleértve), és zárja be a bal és a jobb oldali rögzítőkart (Lock lever).

A begyűrdött papír eltávolításának menete rajzokon:

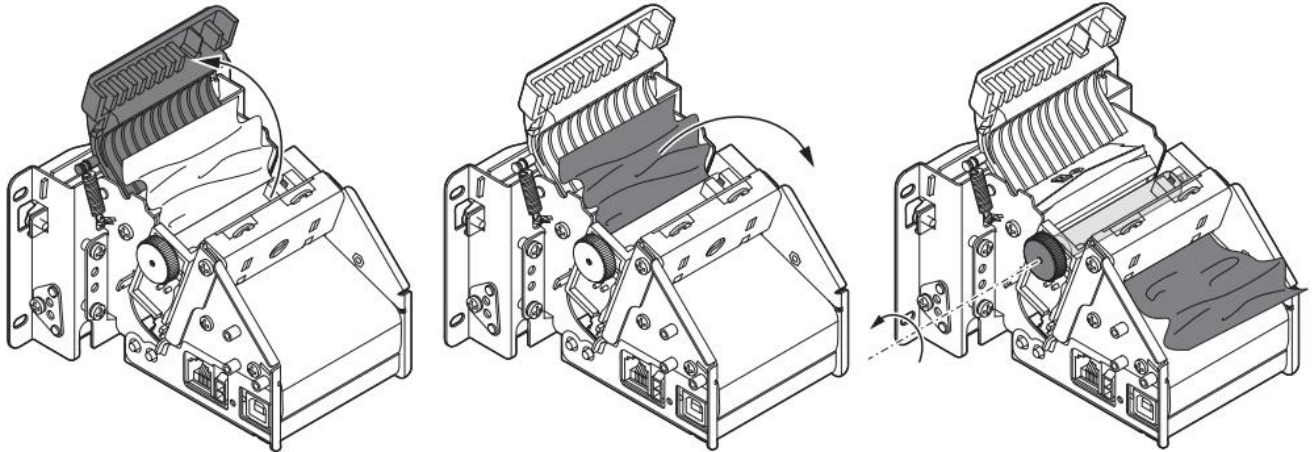

Nyomtató hibakódok

A nyomtató a beépített LED fény különböző felvillanásai segítségével képes saját állapotával kapcsolatban státuszjelentéseket küldeni a felhasználók részére. A státuszjelentések értelmezését lásd a papírcsere fejezetben.

Kapcsolat a gyártóval

Amennyiben megjegyzése, kérdése, igénye merül fel, az alábbiak szerint veheti fel velünk a kapcsolatot:

Procontrol Elektronika Kft.

Internet: www.procontrol.hu

Email: [service \(kukac\) procontrol \(pont\) hu](mailto:service@procontrol.hu)

Hardver gyártás/szerviz:

6725 Szeged, Cserepes sor 9/b

Tel: 06 62/ 444-007

Kérjük, hogy a programmal kapcsolatos problémáikat, igényeiket lehetőleg írásban közöljék, minél részletesebb és világosabb módon.

Minőségi Bizonyítvány

AutoPay4600

A Procontrol Elektronika Kft ISO 9001 minőségügyi
szervezete tanúsítja, hogy a

AutoPay4600

megnevezésű terminál bevizsgált, 1. osztályú anyagokból épült fel, és a vonatkozó
szabványoknak, munkavédelmi ill. balesetvédelmi előírásoknak

megfelel.

2020. január 24.



ügyvezető igazgató
Procontrol Kft.

Tűzbiztonsági igazolás

AutoPay4600

A Procontrol Elektronikai Kft., mint az AutoPay4600 típusú fizetőautomata terminál kifejlesztője, gyártója, forgalmazója igazolja, hogy a termék

- gyúlékony anyagokat nem tartalmaz,
- a veszélyes anyagok használatát korlátozó [RoHS] irányelvnek megfelel,
- rendeltetésszerű használat mellett nem okoz személyi sérülést
- Az eszköz villamos táplálása veszély esetén a 230V-os hálózati csatlakozó kihúzásával szüntethető meg.

2020.01.24.



Kovács

Károly

Senior ügyvezető igazgató
Procontrol Elektronikai Kft.